



The Bluetooth® trademark and logos are property of Bluetooth SIG, Inc., and their usage is licensed for

Taelek Oy. Other brands and trade names are property of the respective owners.

Apple, the Apple logo, iPhone, iPad, and iPod touch are trademarks of Apple Inc., registered in the U.S. and other countries. App Store is a service mark of Apple Inc.

Google Play and the Google Play logo are trademarks of Google Inc.

EN	BT THERMOSTAT.....	2	FI	BT-TERMOSTAATTI...	8	ES	BT TERMOSTATO....	15
DE	BT-THERMOSTAT.....	3	NO	BT-THERMOSTAT.....	10	PL	BT TERMOSTAT.....	16
FR	THERMOSTAT BT.....	5	SE	BT-THERMOSTAT.....	11	SK	TERMOSTAT BT.....	18
NL	BT THERMOSTAAT...	7	CZ	TERMOSTAT BT.....	13			

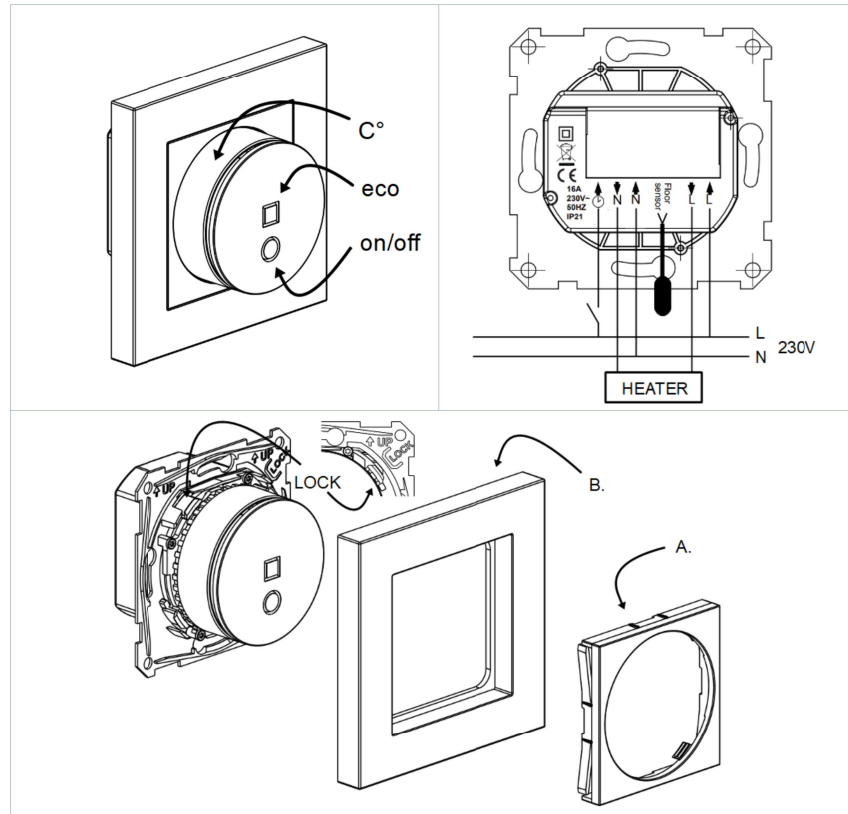

1 / 20

EN

Installation and operating instructions

BLUETOOTH THERMOSTAT – SETUP

TECHNICAL SPECIFICATIONS

Bluetooth: Version 4.2
Power supply: 230V - 50Hz
Maximum load: 16A (resistive)
Temperature range: +5°C/+35°C
External Temperature setback: 230V - 50Hz
IP class: IP21
Standard Color: White
Sensors: Built-in room sensor and external floor sensor NTC

INSTALLATION

Installation must be done by a qualified electrician in accordance with wiring and building regulations. Before installation, disconnect any power to the thermostat's mains.

Release first the front cover (A.). Turn the rotary dial (C°) in center position, push hard downwards and while holding it down turn anti-clockwise. The front cover and the frame (B.) can now be pulled away easily.

Connect the wires to the thermostat's terminal:
SETBACK: External Setback Wire (if applicable),
HEATING (N): Heating Cable N connection, **N:** Power N connection, **FLOOR SENSOR:** Floor temp sensor NTC, **HEATING (L):** Heating Cable L connection, **L:** Power L connection.

Next, position the thermostat and fasten it into the wall mounting box using 2-4 screws. Assemble the frame. Check that fixing nails are in 'LOCK' position. If not use screwdriver to push to correct position. Push the front cover until it snaps in place. The front cover should now be firmly fixed on all sides.

STARTUP

After connecting the power to the thermostat for the first time thermostat recognizes if floor sensor is connected or not and makes initialization accordingly (selects between floor mode and air mode). The following settings are initialized accordingly (floor/air).

Mode: Floor / Air
Floor temperature min: 5°C / NaN
Floor temperature max: 27°C / NaN
Name of thermostat: RANDOM number
User program activated eco temp: 19°C
Externally activated eco temp: 19°C
Floor temperature offset (calibration): -3°C
Air temperature offset (calibration): 0°C
Air temperature min: 5°C
Air temperature max: 28°C
PWM min: 0%
PWM max: 100%
Valve protection: OFF
Sensor type: 10k ohm
Led intensity: 70%
Weekly program: OFF

Use ecoControl App to check and modify settings.

BLUETOOTH THERMOSTAT – USER MANUAL

BASIC USE

The thermostat is controlled by rotary dial (C°) and on/off touch button. Use rotary dial to set target temperature in comfort mode. The snowflake and maximum symbols equal to "min and

max temperature" specified in settings. Eco mode can be selected with an external setback switch (230VAC). Target temperature for this eco mode is defined in "Externally activated eco temp" setting and the default value is 19°C.

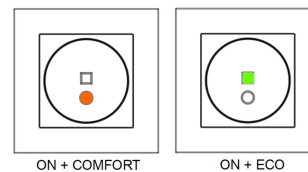

Power touch button

If red and green leds are both OFF the thermostat is in stand-by mode. In stand-by mode heating is forced OFF despite of temperature. Touch the ON/OFF button to turn the thermostat ON.
 - red led on → target temp selected by dial is reached
 - red led fluctuating → heating is on
 - green led ON → eco temp setting value reached
 - green led fluctuating → heating is on
 Touching the ON/OFF button when either of the leds is ON turns the device in stand-by mode.

ADVANCED USE

Eco touch button

Eco button is disabled if user program is in OFF mode. In AUTO mode eco button toggles between comfort mode and eco mode. In eco mode the target temperature is defined by "User program activated eco temp" setting. The eco button interrupts the current user program slot. User program takes control back when the next slot begins.

1 Settings

Thermostat has several settings which can be adjusted by ecoControl App.

Mode

Thermostat can adjust floor temperature, air temperature, air temperature with floor limits (dual) or heating ratio (PWM control) according to mode selection.

Floor temperature min and max

This setting has two main purposes. In floor mode min and max values specify active range of dial. In dual mode this setting does not effect the dial but thermostat keeps floor temperature between limits. Feature can be used to protect wooden floors (max limit) or to guarantee warm floor in room with fireplace, e.g. Note: N/A in PWM and in air mode.

Air temperature min and max

This setting has two main purposes. In air mode it specifies active dial range. In all other modes it can be used as air frost/over temperature protection.

Name of thermostat

Name shown in ecoControl App

User program activated eco temp

During all green hours in user program the temperature is adjusted to this value. Also eco button uses this setting as a target temperature.

Externally activated eco temp

During every external pilot signal active time temperature is modified to this value.

Floor temperature offset (calibration)

If user's temperature measurement has offset to dial setpoint this setting is used to calibrate. **Note, floor sensor inside floor construction is much warmer than real temperatures measured in room. Thus default is -3C to have rotary dial adjustment range in realistic area of 18C...24C.**

Air temperature offset (calibration)

If user's temperature measurement has offset to dial setpoint this setting is used to calibrate.

PWM min and max

This setting has two main purposes. In PWM mode min and max values specify active dial range. In all other modes it guarantees maximum pulse ratio. Note: Setting can be used, e.g., to limit maximum heating power to comply with installation standard EN50599.

Valve protection

Valve protection turns heating ON once per week for 5 minutes even at summer time. This setting is typically used with water carrier floor heating valves. Feature prevents the valve from getting stuck during summer.

Sensor type

Floor sensors from different manufacturers can be used. Supported types are 2k, 10k, 12.5k, 15k, 33k NTCs.

LED intensity

Intensity of power and eco touch buttons.

User program mode

AUTO enables user program, OFF disables

2 Week schedule

User can create 7d/24h week schedule in ecoControl App. With week schedule the user programs thermostat to decrease temperature during time slots when room is not used. Green eco button indicates that thermostat is in week schedule eco slot.

Week schedule execution needs correct real time in thermostat. **In case of invalid real time the week program is deactivated and user is warned by blinking red and green lights.** Real time is updated from ecoControl App every time the thermostat is connected to a mobile phone. Real time has backup to power shortages of 2 hours.

3 ecoControl App connection

User may use a mobile device with ecoControl App (Android / iOS) to read log temperatures, to make

settings and define a weekly user program. App also can generate email reports. Follow the guides in ecoControl Appl. A Thermostat indicates the mobile device connection by fast blinking red led.

4 Error modes

Parallel blinking red and green light indicates erratic state. The most typical case is that real time is corrupted during too long power break. This is automatically solved by taking connection with ecoControl app. Use ecoControl App to read an error code. Possible error codes are

- 1 Floor sensor fault
- 2 Over heat
- 3 Internal fault
- 10 Calendar time is not valid

You may try to reset fault by using power touch button to soft reset or by using ecoControl App to generate hard reset.

In errors 1, 2, 3 heating is permanently off. In error 10 user program is deactivated.

DE

Aufstell- und Gebrauchsanweisung

BLUETOOTH-THERMOSTAT – EINRICHTUNG

TECHNISCHE DATEN

Bluetooth: Version 4.2
Stromversorgung: 230 V 50 Hz
Maximale Last: 16 A (resistiv)
Temperaturbereich: +5 °C/+35 °C
Externe Temperaturabsenkung: 230 V 50 Hz
IP-Klasse: IP21
Standardfarbe: Weiß
Sensoren: Integrierter Raumsensor und externer Bodensensor NTC

INSTALLATION

Die Installation muss durch einen qualifizierten Elektriker gemäß den Verkabelungs- und Bauvorschriften erfolgen. Trennen Sie vor der Installation alle Netzanschlüsse des Thermostats.

Lösen Sie zuerst die Frontabdeckung (A.): Drehen Sie den Drehschalter (C) in die mittige Position, drücken Sie ihn nach unten, halten Sie ihn gedrückt und drehen Sie ihn dabei entgegen der Uhrzeigerichtung. Jetzt können die Frontabdeckung und der Rahmen (B.) leicht abgezogen werden.

Schließen Sie die Drähte an die Klemmen des Thermostats an: **ABSENKUNG:** Externer Absenkungsdraht (falls zutreffend), **HEIZUNG (N):** Anschluss Heizkabel N, **N:** Stromanschluss N, **BODENSENSOR:** Bodentempersensoren

NTC, **HEIZUNG (L):** Anschluss Heizkabel L, **L:** Stromanschluss L.

Positionieren Sie als nächstes den Thermostat und befestigen Sie ihn mittels 2 - 4 Schrauben an der Wandeinbaudose. Montieren Sie den Rahmen. Achten Sie darauf, dass sich die Befestigungsnägeln in der Position „LOCK“ befinden. Falls nicht, verwenden Sie einen Schraubendreher, um sie in die korrekte Position zu drücken. Drücken Sie die Frontabdeckung auf ihren Platz, bis sie einrastet. Die Frontabdeckung sollte jetzt auf allen Seiten fest angebracht sein.

ANLAUFEN

Nach dem erstmaligen Anschließen des Stroms an den Thermostat erkennt der Thermostat, ob der Bodensensor angeschlossen ist oder nicht und nimmt entsprechend die Initialisierung vor (Auswahl zwischen Bodenmodus und Luftmodus). Die folgenden Einstellungen werden dementsprechend initialisiert (Boden/Luft).

Modus: Boden/Luft
Bodentemperatur min.: 5 °C / NaN
Bodentemperatur max.: 27 °C / NaN
Name des Thermostats: ZUFALLSNUMMER
Durch Anwenderprogramm aktivierte Öktemp.: 19 °C
Extern aktivierte Öktemp.: 19 °C
Bodentemperaturabsenkung (Kalibrierung): -3 °C
Lufttemperaturabsenkung (Kalibrierung): 0 °C
Lufttemperatur min.: 5 °C
Lufttemperatur max.: 28 °C
PWM min.: 0 %
PWM max.: 100 %
Ventilschutz: AUS
Sensortyp: 10 kOhm
LED-Intensität: 70 %
Benutzerprogramm: AUS

Nutzen Sie die ecoControl-App, um die Einstellungen zu überprüfen und zu ändern.

BLUETOOTH-THERMOSTAT – BENUTZERHANDBUCH

GRUNDLEGENDE VERWENDUNG

Der Thermostat wird durch einen Drehschalter (C) und die An-/Aus-Taste gesteuert. Verwenden Sie den Drehschalter, um die Solltemperatur im Komfortmodus einzustellen. Die Symbole „Schneeflocke“ und „Maximum“ sind mit den „Min.- und Max.-Temperaturen“ gleichzusetzen, die in den Einstellungen angegeben sind. Der Ökomodus kann mit einem externen Temperaturabsenkschalter (230 VAC) gewählt werden. Die Solltemperatur für diesen Ökomodus ist in der Einstellung „Extern aktivierte Öktemp.“ definiert und beträgt standardmäßig 19 °C.

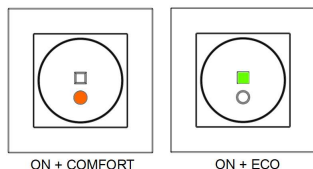

Stromtaste

Sind die rote sowie die grüne LED aus, befindet sich der Thermostat im Standby-Modus. Im Standby-Modus ist die Heizung unabhängig von der Temperatur zwangsweise ausgestellt. Berühren Sie die AN/AUS-Taste, um den Thermostat anzuschalten.
- rote LED an → die durch den Drehschalter gewählte Solltemperatur ist erreicht
- rote LED blinkt → Heizung ist an
- grüne LED an → Eingestellter Wert der Öktemperatur ist erreicht
- grüne LED blinkt → Heizung ist an
Wenn Sie die AN/AUS-Taste drücken, während eine der LED AN ist, wird das Gerät in den Standby-Modus versetzt.

ERWEITERTE VERWENDUNG

Ökotaste

Die Ökotaste ist deaktiviert, wenn sich das Anwenderprogramm im AUS-Modus befindet. Im AUTO-Modus schaltet die Ökotaste zwischen Komfortmodus und Ökomodus um. Im Ökomodus wird die Solltemperatur durch die Einstellung „Durch Anwenderprogramm aktivierte Öktemp.“ definiert. Die Ökotaste unterbricht den aktuellen Programm-Slot des Anwenders. Das Anwenderprogramm übernimmt die Steuerung wieder, wenn der nächste Slot beginnt.

1 Einstellungen

Der Thermostat verfügt über mehrere Einstellungen, die durch die ecoControl-App angepasst werden können.

Modus

Der Thermostat kann die **Bodentemperatur**, **Lufttemperatur**, **Lufttemperatur** mit Bodengrenzwerten (**dual**) oder das Aufheizverhältnis (**PWM-Steuerung**) je nach Auswahl des Modus anpassen.

Bodentemperatur min. und max.

Diese Einstellung hat zwei Hauptzwecke. Die Min.- und Max.-Werte im Bodenmodus geben den aktiven Bereich des Drehschalters an. Im dualen Modus beeinflusst diese Einstellung nicht den Drehschalter, aber der Thermostat hält die Bodentemperatur zwischen den Grenzwerten. Die Funktion kann genutzt werden, um die Holzfußböden zu schützen (max. Grenzwert) oder um einen warmen Boden in einem Raum mit Kamin zu gewährleisten, z. B. Hinweis: Gilt nicht im PWM- und Luftmodus.

Lufttemperatur min. und max.

Diese Einstellung hat zwei Hauptzwecke. Dies gibt den aktiven Wahlbereich im Luftmodus an. In allen anderen Modi kann dies als Frost-/Übertemperaturschutz verwendet werden.

Name des Thermostats

Der Name wird in der ecoControl-App angezeigt.

Durch Anwenderprogramm aktivierte Öktemp.

Während aller grün gekennzeichneten Stunden im Anwenderprogramm wird die Temperatur auf diesen Wert eingestellt. Die Ökotaste verwendet ebenfalls diese Einstellung als Solltemperatur.

Extern aktivierte Öktemp.

Während der durch ein externes Pilotsignal aktivierten Zeit wird die Temperatur auf diesen Wert eingestellt.

Bodentemperaturabsenkung (Kalibrierung)

Wurde die Temperaturmessung des Anwenders auf den gewählten Sollwert abgesenkt, wird diese Einstellung für die Kalibrierung genutzt. **Hinweis, der Bodensensor innerhalb der Fußbodenkonstruktion ist viel wärmer als die real im Raum gemessenen Temperaturen. Daher ist der Standardwert -3 °C, um einen Einstellbereich des Drehschalters in einem realistischen Bereich von 18 - 24 °C zu haben.**

Lufttemperaturabsenkung (Kalibrierung)

Wurde die Temperaturmessung des Anwenders auf den gewählten Sollwert abgesenkt, wird diese Einstellung für die Kalibrierung genutzt.

PWM min. und max.

Diese Einstellung hat zwei Hauptzwecke. Die Min.- und Max.-Werte im PWM-Modus geben den aktiven Bereich des Drehschalters an. In allen anderen Modi gewährleistet dies ein maximales Impulsverhältnis. Hinweis: Die Einstellung kann verwendet werden, um z. B. die maximale Heizleistung zu begrenzen und damit die Einbaunorm EN50599 einzuhalten.

Ventilschutz

Der Ventilschutz schaltet die Heizung einmal pro Woche für 5 Minuten AN, auch während der Sommerzeit. Diese Einstellung wird normalerweise bei Bodenheizventilen von

Wasserbehältern genutzt. Die Funktion verhindert, dass sich das Ventil während des Sommers verklemmt.

Sensortyp

Es können Bodensensoren verschiedener Hersteller verwendet werden. Die unterstützten Typen sind 2k, 10k, 12,5k, 15k, 33k NTC.

LED-Intensität

Intensität der Strom- und Ökotasten.

Anwenderprogrammmodus

AUTO aktiviert das Anwenderprogramm, AUS deaktiviert es.

2 Wochenplan

Der Anwender kann einen Wochenplan für 7 Tage/24 Stunden in der ecoControl-App erstellen. Mit dem Wochenplan programmiert der Anwender den Thermostat so, dass die Temperatur während der Zeitfenster, in denen der Raum nicht genutzt wird, abgesenkt wird. Die grüne Ökotaste zeigt an, dass sich der Thermostat im Öko-Zeitfenster des Wochenplans befindet.

Die Ausführung des Wochenplans erfordert, dass im Thermostat die korrekte Echtzeit eingestellt ist. **Bei einer ungültigen Echtzeit wird das Wochenprogramm deaktiviert, und der Anwender wird durch blinkende rote und grüne Leuchten gewarnt.** Die Echtzeit wird von der ecoControl-App jedes Mal aktiviert, wenn der Thermostat mit einem Mobiltelefon verbunden ist. Bei Stromausfällen verfügt die Echtzeit über ein Backup von 2 Stunden.

3 ecoControl-App-Verbindung

Der Anwender kann ein Mobilgerät mit der ecoControl-App (Android/iOS) verwenden, um das Temperaturprotokoll zu lesen. Einstellungen vorzunehmen und ein wöchentliches Benutzerprogramm zu definieren. Die App kann außerdem E-Mail-Berichte generieren. Befolgen Sie die Anleitungen in der ecoControl-App. Ein Thermostat zeigt die Verbindung zu einem Mobilgerät durch eine schnell blinkende rote LED an.

4 Störungszustände

Gleichzeitiges Blinken der roten und grünen Leuchten weist auf einen Fehlerzustand hin. Der häufigste Fall ist, dass die Echtzeit durch einen zu langen Stromausfall beeinträchtigt ist. Das wird automatisch gelöst, indem eine Verbindung mit der ecoControl-App hergestellt wird. Nutzen Sie die ecoControl-App, um den Fehlercode zu lesen. Die möglichen Fehlercodes sind

- 1 Fehler Bodensensor
- 2 Überhitzung
- 3 Interner Fehler
- 10 Kalenderzeit ist ungültig

Sie können versuchen, den Fehler zurückzusetzen, indem Sie die Stromtaste für einen Soft-Reset verwenden, oder indem Sie die ecoControl-App verwenden, um einen harten Reset zu generieren.

Bei den Fehlern 1, 2, 3 ist die Heizung dauerhaft aus. Bei Fehler 10 ist das Anwenderprogramm deaktiviert.

FR

Installation et mode d'emploi

THERMOSTAT BLUETOOTH – PARAMÉTRAGE

SPÉCIFICATIONS TECHNIQUES

Bluetooth : Version 4.2
Alimentation électrique : 230 V - 50 Hz
Charge maximale : 16 A (résistive)
Plage de températures : +5 °C / +35 °C
Retour à la température externe : 230 V - 50 Hz
Classe IP : IP21
Couleur standard : Blanc
Capteurs : Capteur de pièce et capteur au sol externe NTC (coefficient thermique négatif) intégrés

INSTALLATION

L'installation doit être réalisée par un électricien qualifié conformément aux réglementations relatives au câblage et à la construction. Avant l'installation, débranchez l'alimentation du secteur du thermostat.

Retirez d'abord le couvercle avant (A.) : Tournez le bouton rotatif (C*) au milieu, appuyez fort vers le bas et tournez dans le sens inverse des aiguilles d'une montre tout en le maintenant enfoncé. Le couvercle avant ainsi que l'encadrement (B.) peuvent à présent être facilement retirés.

Branchez les câbles au bornier du thermostat : **RETOUR** : Câble de retour externe (le cas échéant), **CHAUFFAGE (N)** : Branchement du câble de chauffage N, **N** : Branchement de l'alimentation N, **CAPTEUR AU SOL** : Capteur de température au sol NTC, **CHAUFFAGE (L)** :

Branchement du câble de chauffage L, L : Branchement de l'alimentation L.

Positionnez ensuite le thermostat et fixez-le dans le boîtier de montage mural en utilisant 2 à 4 vis. Montez l'encadrement. Vérifiez que les clous de fixation soient sur « LOCK » (verrouillé). Sinon, utilisez un tournevis pour les mettre dans la bonne position. Appuyez sur le couvercle avant jusqu'à ce qu'il mette en place. Ce dernier doit à présent être bien fixé de tous les côtés.

DÉMARRAGE

Après avoir raccordé l'alimentation au thermostat pour la première fois, ce dernier reconnaît si le capteur au sol est raccordé ou non, et commence l'initialisation en fonction (sélectionne le mode sol ou air). Les paramètres suivants sont initialisés en fonction (sol / air).

Mode : Sol / Air
Température min. au sol : 5 °C / NaN
Température max. au sol : 27 °C / NaN
Nom du thermostat : Numéro ALÉATOIRE
Temp. éco activée par le programme utilisateur : 19 °C
Temp. éco activée extérieurement : 19 °C
Compensation de température au sol (calibration) : - 3 °C
Compensation de la température de l'air (calibration) : 0 °C
Température min. de l'air : 5 °C
Température max. de l'air : 28 °C
MLI min. : 0 %
MLI max. : 100 %
Protection de la vanne : OFF
Type de capteur : 10k ohm
Intensité de la LED : 70 %
Programme hebdomadaire : OFF

Utilisez l'application ecoControl App afin de vérifier et modifier les paramètres.

THERMOSTAT BLUETOOTH – MANUEL UTILISATEUR

UTILISATION DE BASE

Le thermostat est contrôlé par un bouton rotatif (C*) et par un bouton tactile on / off. Utilisez le bouton rotatif afin de régler la température ambiante en mode confort. Les symboles maximum et flocon de neige signifient « température min. et max. » spécifiés dans les paramètres. Le mode éco peut être sélectionné à l'aide d'un interrupteur de retour externe (230 V CA). La température ambiante pour ce mode éco est définie dans le paramètre « Temp. éco activée extérieurement » et la valeur par défaut est de 19 °C.

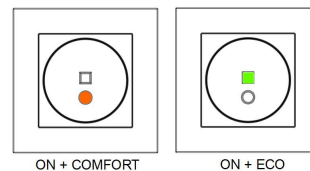

Bouton tactile d'alimentation

Le thermostat est en mode veille lorsque les LED rouge et verte sont toutes deux sur OFF. En mode veille, le chauffage est en OFF forcé quelle que soit la température. Touchez le bouton ON / OFF afin d'allumer le thermostat.
- LED rouge → la temp. ambiante sélectionnée est atteinte
- LED rouge changeante → le chauffage est allumé
- LED verte allumée → valeur de réglage de temp. éco atteinte
- LED verte changeante → le chauffage est allumé
Vous mettez le dispositif en mode veille si vous touchez le bouton ON / OFF et que l'une des LED est allumée.

1 UTILISATION AVANCÉE

Bouton tactile éco

Le bouton éco est désactivé si le programme utilisateur est en mode OFF. Le bouton éco en mode AUTO passe du mode confort au mode éco. En mode éco, la température ambiante est définie par le paramètre « Temp. éco activée par le programme utilisateur ». Le bouton éco interrompt la plage horaire actuelle du programme utilisateur. Le programme utilisateur reprend le contrôle lorsque la prochaine plage horaire commence.

1 Paramètres

Le thermostat dispose de plusieurs paramètres pouvant être réglés via l'application ecoControl.

Mode

Le thermostat peut régler la température au sol, la température de l'air, la température de l'air avec des limites au sol (dual) ou le rapport de chauffage (contrôle MLI) selon la sélection de mode.

Température au sol min. et max.

Ce paramètre a deux objectifs principaux. En mode sol, les valeurs min. et max. spécifient une gamme active de boutons. En mode dual, ce paramètre n'affecte pas le cadran mais le thermostat maintient la température au sol entre les limites. Cette fonction peut être utilisée afin de protéger les sols en bois (limite max.) ou afin de garantir un sol chaud dans une pièce dotée d'une cheminée par exemple. Remarque: Non disponible en mode MLI et air.

Température de l'air min. et max.

Ce paramètre a deux objectifs principaux. En mode air, il spécifie la gamme de boutons active. Dans tous les autres modes, il peut être utilisé comme protection contre le gel / la surchauffe.

Nom du thermostat

Nom affiché dans l'application ecoControl

Temp. éco activée par le programme utilisateur

Pendant toutes les heures vertes du programme utilisateur, la température est réglée sur cette valeur.

Le bouton éco utilise également ce paramètre comme température ambiante.

Temp. éco activée extérieurement

Pendant chaque signal pilote externe, la température de temps active est modifiée sur cette valeur.

Compensation de température au sol (calibration)

Si la mesure de température de l'utilisateur a une compensation à la valeur de réglage du bouton, ce paramètre est utilisé pour le calibrage. **Remarque, le capteur au sol à l'intérieur de la structure est beaucoup plus chaud que les températures réelles mesurées dans la pièce. La valeur par défaut est ainsi de - 3 °C afin que la gamme de réglages du bouton rotatif se situe dans une zone réaliste de 18 à 24 °C.**

Compensation de la température de l'air (calibration)

Si la mesure de température de l'utilisateur a une compensation à la valeur de réglage du bouton, ce paramètre est utilisé pour le calibrage.

MLI min. et max. :

Ce paramètre a deux objectifs principaux. En mode MLI, les valeurs min. et max. spécifient une gamme de boutons active. Dans tous les autres modes, il garantit un rapport de rythme maximum. Remarque: Le paramètre peut être utilisé par exemple afin de limiter la puissance de chauffage maximale et de respecter la norme d'installation EN50599.

Protection de la vanne

La protection de la vanne allume le chauffage une fois par semaine pendant 5 minutes, même en été. En général, ce paramètre est utilisé avec des vannes de chauffage au sol à transport d'eau. Cette fonction empêche la vanne de se bloquer en été.

Type de capteur

Des capteurs au sol de différents fabricants peuvent être utilisés. Les types compatibles sont des NTC de 2 k, 10 k, 12,5 k, 15 k et 33 k.

Intensité de la LED

Intensité des boutons tactiles éco et d'alimentation.

Mode programme utilisateur

Le mode AUTO active le programme utilisateur, tandis que le mode OFF le désactive

2 Programme hebdomadaire

L'utilisateur peut créer un programme hebdomadaire 7j / 24h dans l'application ecoControl. Grâce au programme hebdomadaire, l'utilisateur règle le thermostat afin de diminuer la température pendant les créneaux horaires où la pièce n'est pas utilisée. Le bouton éco vert indique que le thermostat est dans une plage horaire éco du programme hebdomadaire.

L'exécution du programme hebdomadaire doit avoir des horaires réels et corrects dans le thermostat. **En cas d'horaires réels invalides, le programme hebdomadaire sera désactivé et l'utilisateur averti par des lumières verte et rouge clignotantes.** Les horaires réels sont mis à jour via l'application ecoControl à chaque fois que le thermostat est connecté à un téléphone portable. Les horaires réels ont une sauvegarde des panes d'électricité de 2 heures.

3 Connexion à l'application ecoControl

L'utilisateur peut utiliser un appareil mobile avec l'application ecoControl (Android / iOS) afin de lire les températures, de régler les paramètres et de définir un programme utilisateur hebdomadaire. L'application peut également générer des rapports par e-mail. Suivez les guides sur l'application ecoControl. La LED rouge clignotant rapidement indique qu'un appareil mobile est connecté.

4 Modes erreur

Une lumière rouge et verte clignotante indique une erreur. Le cas le plus fréquent est que les horaires réels sont corrompus pendant une coupure d'électricité trop longue. Cela est automatiquement résolu en se connectant avec l'application ecoControl. Utilisez l'application ecoControl App afin de lire un code d'erreur. Les codes d'erreur éventuels sont

- 1 Défaut du capteur au sol
- 2 Surchauffe
- 3 Défaut interne
- 10 Les horaires sont invalides

Vous pouvez essayer de réinitialiser le défaut à l'aide du bouton tactile d'alimentation afin de faire un soft reset ou en utilisant l'application ecoControl afin de faire un hard reset.

Dans les erreurs 1, 2 et 3, le chauffage est définitivement éteint. Dans l'erreur 10, le programme utilisateur est désactivé.

Installatie- en bedieningsinstructies

BLUETOOTH THERMOSTAAT - INSTALLATIE

TECHNISCHE SPECIFICATIES

Bluetooth: Versie 4.2
Stroomvoorziening: 230V - 50Hz
Maximaal vermogen: 16A (resistent)
Temperatuurbereik: +5°C/+35°C
Externe verlagings temperatuur: 230V - 50Hz
IP-klasse: IP21
Standaard kleur: Wit
Sensoren: Ingebouwde ruimtesensor en externe vloer sensor NTC

INSTALLATIE

De installatie moet worden uitgevoerd door een gekwalificeerde elektricien, in overeenstemming met de bedravings- en bouwvoorschriften. Ontkoppel vóór de installatie de stroom naar de netvoeding van de thermostaat.

Maak eerst de voorklep (A) los: Draai de draaiknop (C) naar het midden, druk hem stevig naar beneden, houd hem ingedrukt en draai hem tegen de klok in. De voorklep en het frame (B) kunnen nu gemakkelijk worden verwijderd.

Sluit de draden aan op de terminal van de thermostaat: **VERLAGINGS TEMPERAATUUR:** Externe verlagingsdraad (indien van toepassing), **VERWARMING (N):** N-aansluiting verwarmingskabel, **N:** N-stroomaansluiting, **VLOERSENSOR:** Vloer temperatuursensor NTC, **VERWARMING (L):** L-aansluiting verwarmingskabel, **L:** L-stroomaansluiting.

Plaats vervolgens de thermostaat en bevestig deze met 2-4 schroeven in de wandmontage doos. Monteer het frame. Controleer of de bevestigingsschroeven in de 'VERGRENDSELINGS'-positie staan. Zo niet, gebruik dan een schroevendraaier om deze in de juiste positie te drukken. Druk op de voorklep totdat deze op zijn plaats klikt. De voorklep moet nu aan alle kanten stevig zijn bevestigd.

OPSTARTEN

Nadat de voeding voor het eerst op de thermostaat is aangesloten, neemt de thermostaat waar of de vloersensor al dan niet is aangesloten en voert hij de bijbehorende initialisatie uit (selectie tussen vloermodus en luchtmodus). De volgende instellingen worden overeenkomstig geïnitieerd (vloer/lucht).

Modus: Vloer / lucht
Min. vloertemperatuur: 5°C / NaN
Max. vloertemperatuur: 27°C / NaN
Naam thermostaat: Willekeurig getal
Door gebruikersprogramma geactiveerde eco-temp: 19°C

Extern geactiveerde eco-temp: 19°C
Compensatie vloertemperatuur (kalibratie): -3°C
Compensatie luchttemperatuur (kalibratie): 0°C
Min. luchttemperatuur: 5°C
Max. luchttemperatuur: 28°C
Min. PWM: 0%
Max. PWM: 100%
Klepbescherming: UIT
Sensortype: 10k Ohm
Led-intensiteit: 70%
Wekelijks programma: UIT

De ecoControl-app gebruiken om instellingen te controleren en te wijzigen.

BLUETOOTH THERMOSTAAT – GEBRUIKERSHANDLEIDING

BASISGEBRUIK

De thermostaat wordt bediend met draaiknop (C) en een aan-uitknop. Gebruik de draaiknop om de doeltemperatuur in de comfortmodus in te stellen. De sneeuwvlok en maximale symbolen staan gelijk aan de "minimale en maximale temperatuur" uit de instellingen. De ecomodus kan met een externe terugstellingsschakelaar (230VAC) worden geselecteerd. De doeltemperatuur voor deze ecomodus wordt gedefinieerd in de instelling "Extern geactiveerde eco-temp" en de standaardwaarde is 19 °C.

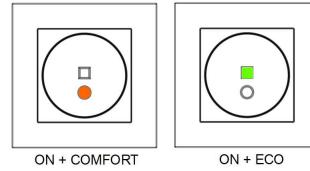

Aan-uitknop

Als de rode en groene leds beide UIT zijn, staat de thermostaat in de stand-bymodus. In de stand-bymodus wordt de verwarming uitgeschakeld, ondanks de temperatuur. Raak de AAN-UITknop aan om de thermostaat AAN te zetten.

- rode led aan → de met de draaiknop gekozen doeltemperatuur is bereikt
 - rode led knippert → verwarming staat aan
 - groene led AAN → instelwaarde eco-temp is bereikt
 - groene led knippert → verwarming staat aan
 Door de AAN-UITknop aan te raken wanneer een van de leds AAN is, wordt het apparaat in de stand-bymodus gezet.

GEAVANCEERD GEBRUIK

Eco-aanraakknop

De ecoknop is uitgeschakeld als het gebruikersprogramma UITstaat. In de AUTO-modus schakelt de ecoknop tussen de comfortmodus en ecomodus. In de ecomodus wordt de doeltemperatuur gedefinieerd door de instelling "Door gebruikersprogramma geactiveerde eco-temp". De ecoknop onderbreekt het huidige gebruikersprogramma. Het gebruikersprogramma schakelt weer in zodra het volgende slot begint.

1 Instellingen

De thermostaat heeft verschillende instellingen die kunnen worden aangepast met de ecoControl-app.

Modus

De thermostaat kan worden aangepast aan de vloertemperatuur, luchttemperatuur, luchttemperatuur met vloerlimieten (dubbel) of verwarmingsverhouding (PWM-bediening) volgens de gekozen modus.

Min. en max. vloertemperatuur

Deze instelling heeft twee hoofdoelen. In de vloermodus specificeren de minimale en maximale waarden het actieve kiesbereik. In de dubbele modus heeft deze instelling geen invloed op de draaiknop, maar houdt de thermostaat de vloertemperatuur tussen de limieten. Functie kan worden gebruikt om houten vloeren te beschermen (maximale limiet) of om bijvoorbeeld een warme vloer in een kamer met open haard te waarborgen. Let op: deze functie is niet beschikbaar in PWM- en luchtmodus.

Min. en max. luchttemperatuur

Deze instelling heeft twee hoofdoelen. In de luchtmodus specificeert de instelling het actieve kiesbereik. In alle andere modi kan deze worden gebruikt als bescherming tegen vorst/te hoge temperatuur.

Naam van thermostaat

Weergegeven naam in de ecoControl-app

Door gebruikersprogramma geactiveerde eco-temp
 Tijdens alle groene uren in het gebruikersprogramma wordt de temperatuur aan deze waarde aangepast.

De ecoknop gebruikt deze instelling ook als doeltemperatuur.

Extern geactiveerde eco-temp

Na elk extern bedieningssignaal wordt de actieve tijd temperatuur aangepast naar deze waarde.

Compensatie vloertemperatuur (kalibratie)

Als de temperatuurmeting van de gebruiker een compensatie naar het instelpunt teweegbrengt, wordt deze instelling gebruikt om te kalibreren. **Let op: de vloersensor in de vloerconstructie is veel warmer dan de werkelijke temperatuur die in de kamer wordt gemeten. Het is standaard voor -3C om een instelbereik voor de draaiknop te hebben tussen de 18C...24C.**

Compensatie luchttemperatuur (kalibratie)

Als de temperatuurmeting van de gebruiker een compensatie naar het instelpunt teweegbrengt, wordt deze instelling gebruikt om te kalibreren.

Min. en max. PWM

Deze instelling heeft twee hoofdoelen. In de vloermodus specificeren de minimale en maximale waarden het actieve kiesbereik. In alle andere modi garandeert het een maximale pulsverhouding. Let op: De instelling kan bijvoorbeeld worden gebruikt om het maximale verwarmingsvermogen te beperken om te voldoen aan de installatienorm EN50599.

Klepbescherming

De klepbescherming zet de verwarming eenmaal per week gedurende 5 minuten AAN, zelfs in de zomer. Deze instelling wordt meestal gebruikt als er sprake is van vloerverwarmingskleppen voor waterdragers. Deze functie voorkomt dat de klep tijdens de zomer vastloopt.

Sensortype

Er kunnen vloersensoren van verschillende fabrikanten worden gebruikt. Ondersteunde typen zijn 2k, 10k, 12.5k, 15k, 33k NTC's.

Led-intensiteit

Krachtintensiteit en eco-aanraakknoppen.

Gebruikersprogrammamodus

AUTO schakelt het gebruikersprogramma in, UIT schakelt dit uit

2 Weekschema

De gebruiker kan een schema voor 7 dagen in de week, 24 uur per dag maken in de ecoControl-app. Met een wekschema programmeert de gebruiker de thermostaat om de temperatuur tijdens tijdslots te verlagen wanneer de kamer niet wordt gebruikt. De groene ecoknop geeft aan dat de thermostaat zich in het wekschema bevindt voor een eco-tijdslot.

Voor de uitvoering van het wekschema moet de thermostaat over de juiste tijd beschikken. **Als een onjuiste tijd is ingevoerd, wordt het weekprogramma gedeactiveerd en wordt de gebruiker gewaarschuwd door knipperende rode en groene lampjes.** De werkelijke tijd wordt bijgewerkt door de ecoControl-app, elke keer dat de thermostaat is verbonden met een mobiele telefoon. De werkelijke tijd heeft een back-up om stroomstoringen van max. 2 uur op te vangen.

3 Verbinding ecoControl-app

De gebruiker kan via een mobiel apparaat gebruikmaken van de ecoControl-app (Android / iOS) om vastgelegde temperaturen te bekijken, instellingen te maken en een wekelijks gebruikersprogramma te definiëren. De app kan ook e-mailrapporten genereren. Volg de aanwijzingen in de ecoControl-app! Een thermostaat geeft de verbinding van het mobiele apparaat aan door een snel knipperende rode led.

4 Foutmodi

Een parallel knipperend rood en groen licht geeft een onregelmatige toestand aan. Het meestvoorkomende probleem is dat de werkelijke tijd is verstoord vanwege een te lange stroomonderbreking. Dit kan automatisch worden verholpen door verbinding te maken

met de ecoControl-app. Gebruik de ecoControl-app om een foutcode te lezen. Mogelijke foutcodes zijn

- 1 Storing vloersensor
- 2 Oververhitting
- 3 Interne fout
- 10 De kalendertijd is niet geldig

U kunt proberen de fout te resetten door de aan-uitknop in te drukken voor een zachte reset of de ecoControl-app te gebruiken voor een harde reset.

Bij foutcodes 1, 2, 3 wordt de verwarming permanent uitgeschakeld. Bij foutcode 10 wordt het gebruikersprogramma gedeactiveerd.

FI

Asennus- ja käyttöohje

BLUETOOTH-THERMOSTAATIN ASENTAMINEN

TEKNISET TIEDOT

Bluetooth: Versio 4.2
Käyttöjännite: 230V - 50Hz
Maksimikuorma: 16A (resistivinen)
Käyttölämpötila: +5°C/+35°C
Ulkoinen ohjaus: 230V - 50Hz
IP-luokka: IP21
Väri: Valkoinen
Anturi: Sisäinen huoneanturi, ulkoinen lattia-anturi NTC. Mahdollisuus kytkeä ulkoinen langaton anturi (Bluetooth)

ASENNUS

Tuotteen saa asentaa vain valtuutettu ja pätevä asentaja paikallisten määräysten mukaisesti. Varmista sähkönsyötön jännitteettömyys ennen asennusta.

Aloita kääntämällä nappi C kesiasentoon. Vapauta keskiölevy (A) painamalla nappia voimakkaasti alaspäin ja kääntämällä samalla vastapäivään. Kehys (B) ja keskiölevy voidaan nyt vetää ulos.

Kytke johdot termostaatin liittimeen: **TIPUTUS:** Ulkoinen ohjaus (jos käytössä), **KUORMA (N):** Kuorman nollajohdin, **N:** Syötön nollajohdin, **FLOOR SENSOR:** Lattia-anturi NTC, **KUORMA (L):** kuorman vaihejohdin, **L:** Syötön vaihejohdin.

Seuraavaksi kiinnitä termostaatti asennusrasiaan 2-4 ruuvilla. Kierrä kiinnityskynnet ruuvimeisselin avulla 'LOCK'-asentoon. Laita kehys paikalleen ja paina keskiölevy haluttuun syyvyteen siten, että se on suorassa ja kehys tiukasti paikallaan.

KÄYNNISTYS

Ensimmäisellä käynnistykerralla termostaatti tunnistaa onko lattia-anturi kytketty ja laite alustuu joko lattia- tai huonesäädölle. Asetusten oletusarvot:

Toimintatila: Lattia / Huone
Floor temperature min: 5°C / ei käytössä
Floor temperature max: 27°C / ei käytössä
Termostaatin nimi: satunnaisluku
Viikko-ohjelman käyttämä eco-lämpötila: 19°C
Ulkoisesti aktivoitava eco-lämpötila: 19°C
Lattia-anturin kalibrointi: -3°C
Huoneanturin kalibrointi: 0°C
Huonelämpötilan min: 5°C
Huonelämpötilan max: 28°C
PWM min: 0%
PWM max: 100%
Toimilaitteen juuttumissuoja: OFF
Lattia-anturi: 10kOhm
Ledin kirkkaus: 70%
Viikko-ohjelma: OFF

ecoControl App:n avulla voit tarkistaa ja muuttaa asetuksia.

BLUETOOTH-TERMOSTAATIN KÄYTTÖOHJEET

PERUSKÄYTTÖ

Termostaattia ohjataan kierrettävällä nupilla (C°) ja on/off-kosketuspainikkeella (pyöreä). Eco-painike (neliön muotoinen) ei ole ensi-käynnistyksen jälkeen käytössä, koska viikko-ohjelma on OFF-tilassa.

Nuppia kääntämällä valitaan haluttu lämpötila normaalikäytössä (comfort-tila). Lumihiihtale- ja max-merkit vastaavat asetuksissa määritellyjä *min-* ja *max-lämpötiloja*. Eco-tila valitaan ulkoisella tiputuskytkimellä tai kelloilla (230VAC). Tällöin tavoitelämpötila on määritellyt asetusten kohdassa *Ulkoisesti aktivoitava eco-lämpötila*.

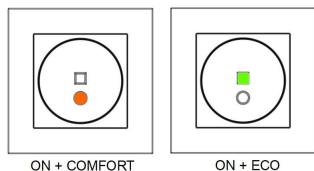

kellonaika on menetetty pitkän sähkökatkon takia. Kellonaika päivittyy automaattisesti kun termostaattiin otetaan yhteys ecoControl app:llä. Samalla voidaan lukea info-sivulta virhekoodit:

- 1 Lattia-anturivirhe (oikos., katkos) → lämmitys pois
- 2 Ylikuumeneminen → lämmitys pois
- 3 Muu sisäinen vika → lämmitys pois
- 10 Kellonaika on menetetty → viikko-ohjelma seis

Virhekoodi 1-3 kannattaa yrittää poistaa "reset"-toiminnolla käyttämällä ecoControl App:ä.

On/off-painike

Laitte on lepötilassa (stand-by) kun kumpikaan merkkivalo ei pala. Lämmitys on pois päältä riippumatta lämpötilasta. Koskettamalla on/off-painiketta laite menee päälle. Merkivalot ilmoittavat toimintatilan:
- punainen led palaa → nupilla valittu lämpötila saavutettu
- punainen led altoilee → lämmitys on päällä
- vihreä led palaa → eco-lämpötila on saavutettu
- vihreä led altoilee → lämmitys on päällä
On/off-painiketta koskettamalla laite menee lepötilaan ja ledit sammuvat.

TÄYSIMITTAINEN KÄYTTÖ

Eco-painike

Eco-painikkeen käyttö sallitaan asettamalla viikko-ohjelma AUTO-tilaan. Painikkeella vaihdetaan comfort-tilasta (punainen led) eco-tilaan (vihreä led) ja päinvastoin. Eco-tilan lämpötila asetetaan kohdassa "Viikko-ohjelman käyttämä eco-lämpötila". Eco-painike keskeyttää viikko-ohjelman käynnissä olevan jakson.

1 Asetukset

Termostaatin asetuksia muutetaan helposti ecoControl App:n avulla.

Toimintatila

Termostaatti voi toimia **lattia-**, huone/**ilma-**, **yhdistelmä-** tai **PWM**-tilassa. Yhdistelmätilassa huonelämpöä pidetään tasaisena lattialämmityksellä, kuitenkin s.e. lattialämmityksen min/max-rajoja noudatetaan. PWM-tilassa säädetään nupilla kiinteän jakson päälläoloaika (0-100%), eli kuormaan menevää tehoa.

Lattialämpötilan min ja max

Asetuksella vaikutetaan kahteen asiaan: Lattia-tilassa määritetään nupin toiminta-alue ja yhdistelmätilassa pidetään lattian lämpötila

annetuissa rajoissa. Toimintoa voidaan käyttää puulattioiden suojelemiseen liian korkeilta lämpötiloilta tai varmistamaan lämmin lattia huoneissa joissa on esim takka. Huom: Ei käytössä huone- ja PWM-tilassa.

Huonelämpötilan min ja max

Asetuksella vaikutetaan kahteen asiaan: Huone-tilassa se määrittää nupin toiminta-alueen ja muissa tiloissa sitä voidaan käyttää pakkausvahtina tai ylläpösuojauksena.

Nimi

Laitteen nimi ecoControl App:ssä.

Viikko-ohjelman käyttämä eco-lämpötila

Viikko-ohjelman vihreiden tuntien aikana käytettävä asetusarvo AUTO-tilassa. Eco-painike käyttää myös tätä lämpötilan asetusarvona.

Ulkoisesti aktivoitava eco-lämpötila

Ulkoisen tipustustulon ollessa aktiivinen käytetään tätä parametria asetusarvona.

Lattia-anturin kalibrointi

Jos lattia-anturilta mitattu lämpötila poikkeaa nupin osoittamasta arvosta, voidaan tällä asetuksella kumota virhe. **Huom, lattia-anturin mittaama lämpötila lattian sisällä on tyyppillisesti korkeampi kuin huoneessa mitattu lämpötila. Siksi oletuksena tälle asetuksella on -3 jotta nuppi toimisi tarkemmin säätöalueella 18...24°C.**

Huoneanturin kalibrointi

Jos käyttäjän mittaama huonelämpötila poikkeaa nupin arvosta voidaan virhe kumota tällä asetuksella.

PWM min ja max

Asetuksella vaikutetaan kahteen asiaan: PWM-tilassa se määrittää nupin toiminta-alueen ja muissa toimintatiloissa se rajoittaa suurinta mahdollista yhtäjaksoista lämmitysaikaa. Huom: asetusta voidaan käyttää EN50599-n mukaisissa asennuksissa.

Toimilaitteen juuttumissuoja

Juuttumissuoja kytkee lämmityksen päälle kerran viikossa 5min ajaksi. Toiminto estää vesikiertoisten lattialämmitysten ohjaus-laitteiden jumittumista kesällä.

Lattia-anturi

Lattia-anturina voidaan käyttää myös muiden valmistajien tuotteita. Tuetut NTC-arvot: 2k, 10k, 12.5k, 15k, 33k.

Ledin kirkkaus

Merkkivalojen kirkkautensaätö.

Viikko-ohjelma

AUTO: viikko-ohjelma käytössä, OFF: ei käytössä

2 Viikko-ohjelma

Käyttäjä voi luoda viikon jokaiselle päivälle oman tunti-kohtaisen eco-ohjelman ecoControl App:llä. Viikko-ohjelmalla käyttäjä määrää termostaatin vähentämään lämpötilaa kun tila ei ole käytössä. Vihreä merkkivalo osoittaa että alhaisempi lämpötila on valittu.

Viikko-ohjelman suorittaminen edellyttää oikeaa kellonaikaa termostaatissa. Jos termostaatti kadottaa kellonajan se pysäyttää viikko-ohjelman ja ilmoittaa asiasta käyttäjälle vilkuttamalla punaista ja vihreää lediä. Kellonaika päivitetään aina kun termostaattiin otetaan yhteys ecoControl App:llä. Kellonaika säilyy alle kahden tunnin sähkökatkojen yli.

3 ecoControl App yhteys

Ilmaisella ecoControl App:llä (Android / iOS) käyttäjä voi seurata huoneen viimeisiä lämpötiloja ja energiankulutuksia, muuttaa asetuksia ja luoda viikko-ohjelman. App osaa myös luoda raportteja valmiina lähetettäväksi sähköpostilla ja siinä on sisäänrakennettu käyttöohje. Termostaatin punainen led vilkkuu kun App on kytkettyyn siihen.

4 Virhekoodit

Vilkuttamalla punaista ja vihreää lediä ilmoittaa termostaatti virhetilasta. Tyyppilisin tilanne on että

9 / 20

NO

Installasjons- og bruksanvisning

BLUETOOTH-TERMOSTAT – OPPSETT

TEKNISKE SPESIFIKASJONER

Bluetooth: Versjon 4.2
Strømforsyning: 230V – 50Hz
Maksimal belastning: 16A (motsstandsbelastning)
Temperaturområde: +5°C / +35°C
Ekstern temperaturrendring: 230V – 50Hz
IP-klasse: IP21
Standardfarge: Hvit
Sensorer: Innebygd romsensor og ekstern gulv-sensor NTC

INSTALLASJON

Installasjonen må gjøres av en kvalifisert elektriker og i henhold til kablings- og byggeforskrifter. Koble fra strømmen til termostaten før installasjon.

Frigjør først frontdekslet (A.): Vri dreiehjulet (C°) til midstillingen, trykk det hardt ned og vri mot urviseren mens du holder det nede. Nå er det lett å trekke ut frontdekslet og rammen (B.).

Fest ledningene på termostatens tilkoblingsblokk: **TEMPERATURENDRING:** Ledning for ekstern temperaturrendring (hvis aktuelt), **VARME (N):** Varmekabel N-konnektor, **N:** Strøm N-konnektor, **GULVSENSOR:** Gulv-temperatursensor NTC, **VARME (L):** Varmekabel L-konnektor, **L:** Strøm L-konnektor.

Deretter posisjonere du termostaten og setter den fast i veggfestet med 2-4 skruer. Sett sammen rammen. Kontroller at festestiftene er i posisjonen 'LOCK' (låst). Hvis de ikke gjør det, bruk skrutrekkeren til å skyve dem i riktig stilling. Trykk inn frontdekslet til det smetter på plass. Frontdekslet skal nå sitte tett på alle sider.

OPPSTART

Etter at du har koblet strømmen til termostaten for første gang, kjenner termostaten om gulvsensoren er tilkoblet eller ikke, og starter initialisering i henhold til det (velger mellom gulvmodus og luftmodus). Følgende innstillinger initialiseres deretter (gulv/luft).

Modus: gulv/luft
Gulvtemperatur, min.: 5 °C / NaN
Gulvtemperatur, maks.: 27 °C / NaN
Navn på termostat: TILFELDIG nummer
Brukerprogramaktivert øko-temp.: 19 °C
Ekstern aktivert øko-temp.: 19 °C
Avvik gulvtemp. (kalibrering): -3 °C
Avvik lufttemp. (kalibrering): 0 °C
Lufttemperatur, min.: 5 °C
Lufttemperatur, maks.: 28 °C
PWM min.: 0 %
PWM maks.: 100 %
Ventilbeskyttelse: OFF (av)
Sensortype: 10 k ohm
LED-styrke: 70 %
Ukesprogram: OFF (av)

Bruk ecoControl-appen til å sjekke og endre innstillinger.

BLUETOOTH-TERMOSTAT – BRUKSANVISNING

GRUNNLEGGENDE BRUK

Termostaten kontrolleres med dreiehjulet (C°) og av/på-berøringsknappen. Bruk dreiehjulet til å stille inn temperaturen i komfortmodus.

Snøkrystall- og maksimumsymbolene tilsvarer "min. og maks. temperatur" som er angitt i innstillingene. Øko-modus kan velges med en bryter for ekstern temperaturrendring (230 VAC). Måletemperaturen for øko-modus er definert i innstillingen "Ekstern aktivert øko-temp.", og standardverdien er 19 °C.

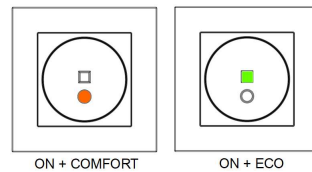

Av/på-berøringsknapp

Hvis både det røde og grønne LED-lyset er slukket, er termostaten i dvalemodus. I dvalemodus er varmen avslått, uavhengig av temperatur. Trykk på av/på-knappen for å slå på termostaten.
- rød LED lyser → temperaturen som er valgt med dreiehjulet er nådd
- rød LED blinker → varmen er påslått
- grønn LED lyser → den innstilte øko-temperaturen er nådd
- grønn LED blinker → varmen er påslått
Hvis du berører AV/PÅ-knappen mens én av LED-lampene lyser, går enheten i dvalemodus.

AVANSERT BRUK

Øko-berøringsknapp

Øko-knappen er deaktivert hvis brukerprogrammet er i AV-modus. I AUTO-modus veksler øko-knappen mellom komfortmodus og øko-modus. I øko-modus defineres måletemperaturen av innstillingen "Brukerprogramaktivert øko-temp.". Øko-knappen avbryter den gjeldende brukerprogramperioden. Brukerprogrammet tar tilbake kontrollen når den neste tidsperioden starter.

10 / 20

1 Innstillinger

Termostaten har flere innstillinger som kan justeres med ecoControl-appen.

Modus

Termostaten kan justere **gulv**-temperaturen, **luft**-temperaturen, lufttemperatur med gulvgrenser (**todelt**) eller varmeforholdet (**PWM**-styring), avhengig av modusvalg.

Min. og maks. gulvtemperatur

Denne innstillingen har to hovedformål. I gulvmodus angir min. og maks. det aktive området for dreiehjulet. I todelt-modus påvirker ikke denne innstillingen dreiehjulet, men termostaten holder gulvtemperaturen mellom grenseverdiene. Funksjonen kan brukes til å beskytte reguliv (maksgrense) eller for å garantere varmt gulv i rom med ildsted e.l. Merk: Ikke aktuelt med PWM og i luftmodus.

Min. og maks. lufttemperatur

Denne innstillingen har to hovedformål. I luftmodus angir innstillingen det aktive området for dreiehjulet. I alle andre modi kan den brukes som luftfrost-/overtemperaturbeskyttelse.

Navn på termostat

Navnet vises i ecoControl-appen

Brukerprogramaktivert øko-temp

I alle brukerprogrammets grønne timer justeres temperaturen til denne verdien. Øko-knappen bruker også denne innstillingen som måltemperatur.

Eksternt aktivert øko-temp

Så lenge det oppfanges aktive eksterne styresignaler, justeres temperaturen i henhold til denne verdien.

Avvik gulvtemperatur (kalibrering)

Hvis brukersensormåling ikke er i samsvar med dreiehjulet, brukes denne innstillingen til kalibrering. **Merk: Gulvsensoren inne i gulvkonstruksjonen er mye varmere enn temperaturen som måles i rommet. Derfor er standardverdien -3 C, slik at dreiehjulet kan**

realistisk brukes innenfor temperaturområdet 18–24 C.

Avvik lufttemperatur (kalibrering)

Hvis brukersensormåling ikke er i samsvar med dreiehjulet, brukes denne innstillingen til kalibrering.

Min. og maks. PWM

Denne innstillingen har to hovedformål. I PWM-modus angir minimums- og maksimumsverdiene dreiehjulets aktive virkeområde. I alle andre modi angir det maksimum impulsforhold. Merk: Innstillingen kan brukes til f.eks. å begrense maksimal varmeeffekt for å være i samsvar med installasjonsstandarden EN50599.

Ventilbeskyttelse

Ventilbeskyttelsen slår på varmen én gang i uken i fem minutter på sommerstid. Denne innstillingen brukes vanligvis sammen med ventiler for vannbåren gulvvarme. Funksjonen forhindrer at ventilen setter seg fast i løpet av sommeren.

Sensortype

Det kan benyttes gulvsensorer fra forskjellige produsenter. Typene som støttes: 2k, 10k, 12.5k, 15k og 33k NTC-er.

LED-styrke

Lysstyrken for av/på- og øko-berøringsknappene.

Brukerprogrammodus

AUTO aktiverer brukerprogram, og OFF deaktiverer.

2 Ukesprogram

Brukeren kan opprette sjudagers / 24-timers ukesprogram i ecoControl-appen. Brukeren kan benytte ukesprogrammet for å programmere termostaten til å senke temperaturen i tidsperioder hvor rommet ikke er i bruk. Den grønne øko-knappen indikerer at termostaten er i ukesprogrammets øko-fase.

Ukesprogrammet er avhengig av at termostaten har riktig tid. **Dersom klokka for ukesprogrammet er feil, deaktiveres ukesprogrammet og brukeren varsles med blinkende rødt og grønt lys.** Tiden oppdateres fra ecoControl-appen hver gang termostaten er koblet til en mobiltelefon. Klokka har opptil to timers batteribackup.

3 ecoControl-appen

Brukeren kan benytte en mobilenhet med ecoControl-appen (Android / iOS) for å lese av loggtemperaturer, gjøre innstillinger og definere et ukesprogram. Appen kan også sende rapporter via e-post. Følg bruksanvisningene i ecoControl-appen. Termostaten viser med et raskt blinkende rødt LED-lys at den er koblet til en mobilenhet.

4 Feilmodi

Parallelt blinkende rødt og grønt lys indikerer uregelmessigheter. Den mest vanlige feilen er at klokka er feil som følge av for lange strømavbrudd. Dette løses automatisk ved å koble til ecoControl-appen. Bruk ecoControl-appen til å lese av feilkoden. Mulige feilkoder:

- 1 Feil på gulvsensor
- 2 Overopppvarming
- 3 Intern feil
- 10 Kalendertiden er ugyldig

Du kan prøve å fjerne feilen ved hjelp av en myk tilbakestilling med av/på-berøringsknappen eller en hard tilbakestilling via ecoControl-appen.

Ved feil 1, 2, og 3 er varmen permanent avslått. Ved feil 10 er brukerprogrammet deaktivert.

SE

Bruks- og installasjonsanvisning

BLUETOOTH TERMOSTAT – INSTALLATION

TEKNISK SPECIFIKATION

Bluetooth: Version 4.2
Spänning: 230V - 50Hz
Utgång: 16A (resistivt)
Temperaturområde: +5°C/+35°C
Extern styrning: 230V - 50Hz
Kapslingsklass: IP21
Färg: Vit
Givare: Inbyggd rumsgivare. Extern golvgivare NTC. Möjlighet till trådlös Bluetooth-givare.

INSTALLATION

Termostaten får endast installeras av behörig elektriker enligt gällande föreskrifter. Kontrollera att matningen är spänningsfri före installation.

Börja med att ställa ratten (C) i mittläge. Lösgrö centrumpattan (A) genom att kraftigt trycka ratten (C) i botten och samtidigt vrida den moturs. Ramen (B) och centrumpattan (A) kan nu tas av.

Anslut termostatsens kontakter enligt **SETBACK:** Extern styrning (vid behov), **HEATING (N):** N-ledare till värmeanordning, **N:** N-ledare från matning, **FLOOR SENSOR:** Golvgivare NTC, **HEATING (L):** L-ledare till värmeanordning, **L:** L-ledare från matning.

Fäst sedan termostaten i apparatdosan med 2–4 skruvar. Vrid centrumpattans fästklor i 'LOCK'-läge med t.ex. en skruvmejsel. Montera ramen och tryck centrumpattan till önskat djup. Ta vid behov isär monteringen genom att trycka ratten hårt i botten och samtidigt vrida den moturs.

11 / 20

UPPSTART

Vid första påslag väljer termostaten sitt funktionsläge beroende på om golv/sensorn är ansluten eller inte (golv- /rumsläge). Standardinställningarna bestäms automatiskt enligt detta på följande sätt:

Funktionsläge: Golv/Rum
Gräns för golvtemperatur min: 5°C/ej i bruk
Gräns för golvtemperatur max: 27°C/ej i bruk
Namn: Slumptal
Eco-temperatur för veckoprogrammet: 19°C
Eco-temperatur vid extern styrning: 19°C
Kalibrering av golvgivaren: -6°C
Kalibrering av rumsgivaren: 0°C
Gräns för rumstemperatur min: 5°C
Gräns för rumstemperatur max: 28°C
Effekt (PWM) min: 0%
Effekt (PWM) max: 100%
Ventilskydd: OFF
NTC typ: 10k ohm
Led-styrka: 70%
Veckoprogram: OFF

Använd ecoControl-appen för att kontrollere och ändra inställningarna.

BLUETOOTH TERMOSTATEN – BRUKSANVISNING

GRUNDLÄGGANDE ANVÄNDNING

Termostaten styrs med ratten (C) och den runda touch-knappen (on/off). Den kvadratiske Eco-knappen är inaktiv efter uppstart då veckoprogrammet ännu inte är aktiverat.

Vid normaldrift (comfort-läge) väljs önskad temperatur med ratten (C). Snöflinge- och max-lägena på ratten motsvarer min och max-inställningarna i appen. Eco-läget aktiveras genom extern spänningssignal (230VAC) från yttre brytare

eller tidsrelä. I detta fall kommer temperaturen att regleras enligt det som ställts in i appen under "Eco-temperatur vid extern sänkning" (standardvärde 19°C).

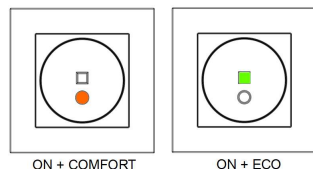

On/off-knappen

Då ingen Led lyser är termostaten i viloläge (stand-by) och varmen är fränkopplad. Vid tryck på den on/off-knappen aktiveras termostaten varefter status indikeras med rött och grønt sken enligt följande:
- Rött, stadigt sken - Temperatur inställd med ratten råder i rummet.
- Rött, pulserande sken - Värmen påslagen.
- Grønt, stadigt sken - Inställd eco-temperatur råder i rummet.
- Grønt, pulserande sken - Värmen påslagen.
Vid tryck på On/Off-knappen försätts termostaten i viloläge och båda leddarna slocknar.

FULLSKALIG ANVÄNDNING

Eco-knappen

Den kvadratiske Eco-knappen kan användas då veckoprogrammet ställts i AUTO-läge. Med knappen växlar man mellan Comfort- och Eco-läge (rött/grønt sken) så att temperaturen följer antingen inställt värde på ratten eller värdet för "Inställning för veckoprogrammets eco-temperatur" i appen. Knappen avbryter pågående period i veckoprogrammet som återtar kommandot igen då följande period startar.

1 Inställningar

Termostatsens inställningar ställs i ecoControl-appen.

Läge

Termostaten kan styra rumstemperaturen med golvgivare (**Golv**), rumsgivare (**Rum**), med båda givarna tillsammans (**Kombi**), eller direkt med inställd effekt (**PWM**).

Gränser för golvtemperaturen

I Golv-läge definierar den här inställningen min- och max-värdet för ratten. I Kombi-läge ser inställningen till att golvtemperaturen hålls inom dessa gränser. Egenskapen är praktisk för att skydda känsliga golvmaterial eller för att hålla en viss golvtemperatur i utrymmen med annan värmekälla, t.ex. en öppen spis.

Gränser för rumstemperaturen

I Rum- och Kombi-läge definierar den här inställningen min- och max-värdet för ratten. I PWM-läge kan inställningen användas som frost- eller överhettningsskydd.

Namn

Termostatsens namn som det syns på ingångssidan i appen.

Inställning för veckoprogrammets eco-temperatur

Under veckoprogrammets gröna timmar ställs temperaturen enligt den här inställningen. Även eco-knappen kopplar in detta värde.

Eco-temperatur vid extern sänkning

Då Eco-läge aktiveras genom extern spänningssignal (230VAC) kommer temperaturen att ställas till detta värde.

Kalibrering av golvgivaren

Det inställda värdet på ratten kan i vissa fall avvika från uppmätt temperatur i rummet. Felet kan korrigeras med den här inställningen. Märk att den temperatur som golvgivaren mäter, ofta är mycket högre än den verkliga temperaturen i rummet. Därför är standardinställningen satt till -3°C så att rumstemperaturen skall ligga närmare det inställda värdet på ratten vid 18°C...24°C.

Kalibrering av rumsgivaren

Det inställda värdet på ratten kan i vissa fall avvika från uppmätt temperatur i rummet. Felet kan korrigeras med den här inställningen.

Effekt

Den här inställningen har två funktioner. I PWM-läget bestämmer den rattens funktionsområde. I andra lägen begränsar inställningen den längsta möjliga sammanhängande uppvärmningsperioden. Obs! Inställningen kan användas i installationer som följer EN50599.

Ventilskydd

Ventilskyddet slår på varmen under 5 minuter en gång i veckan. Även under sommaren. Den här inställningen hindrar styrreglage för vattenburen golvvarme att fastna.

Typ av golvgivare

Man kan även använda givare från andra tillverkare. De NTC-typer som stöds är 2k, 10k, 12.5k, 15k och 33k.

Led-intensitet

Inställning för touch-knapparnas ljusstyrka.

Användarprogram

AUTO slår på veckoprogrammet, OFF stänger av.

2 Veckoprogram

Med veckoprogrammet skapar man ett schema för temperatursänkning då rummet inte används. Grønt sken visar att en temperatur som avviker från rattens inställning är i bruk.

12 / 20

För att veckoprogrammet skall fungera måste termostatens klocka också gå rätt. Den ställs automatisk varje gång man kopplar in sig med appen. Termostatens klocka klarar av strömavbrott som är kortare än 2h. Efter längre avbrott än så, startar veckoprogrammet inte vilket indikeras med blinkade rött och grönt sken.

3 Anslut med ecoControl-appen

Med Android/iOS-appen kan man avläsa rummets temperaturhistorik, ändra termostatens inställningar och skapa ett veckoprogram. Appen skapar också rapporter som kan e-postas från enheten. Läs också bruksanvisningen under "Hjälp" i appen. Termostaten man är ansluten till blinkar rött.

4 Felläge

Vid blinkande rött/grönt sken är termostaten i felläge. Den vanligaste orsaken är att klockan går fel pga ett längre strömavbrott. Det här felet korrigeras automatiskt då man kopplar in sig med appen. Eventuella felkoder hittar man på ingångssidan till termostaten.

Möjliga felkoder är:

- 1 Fel i golvgivare
- 2 Intern överhetning
- 3 Annat internt fel
- 10 Klockan går inte rätt

Försök radera felkoden genom att återstarta termostaten eller genom att återställa den från appen.

Vid felkoderna 1,2,3 är värmen frånslagen. Vid felkod 10 är veckoprogrammet stoppat.

CV

Návod k instalaci a obsluze

TERMOSTAT BLUETOOTH – NASTAVENÍ

TECHNICKÉ SPECIFIKACE

Bluetooth: Verze 4.2
Zdroj napájení: 230 V – 50 Hz
Maximální zatížení: 16 A (odporový)
Teplotní rozsah: +5 °C / +35 °C
Napětí pilotního vodiče: 230 V - 50 Hz
Třída IP: IP21
Standardní barva: Bílá

Senzory: Vestavěný senzor prostorové teploty a vnější podlahové čidlo NTC

INSTALLACE

Instalace musí provést kvalifikovaný elektrikář v souladu s elektroinstalací a stavebními předpisy. Před instalací odpojte veškeré napájení termostatu.

Nejdříve uvolněte přední kryt (A.): Otočte otočným ovladačem (C*) ve střední poloze, silně zatlačte dolů a při stlačení otočte proti směru hodinových ručiček. Přední kryt a rámeček (B.) lze nyní snadno odtáhnout.

Připojte vodiče ke svorkovnici termostatu:

FUNKCE útlumu: Pilotní vodič automatického útlumu (je-li použit),

TOPENÍ (N): Připojení nulového vodiče topidla,

N: Připojení nulového vodiče přívodu, **SENZOR PODLAHY:** Podlahový

senzor teploty NTC, **TOPENÍ (L):** Připojení fázového vodiče topidla L: Připojení fázového vodiče přívodu.

Poté umístěte termostat a upevněte jej do nástěnné krabice KU68 pomocí 2-4 šroubů. Sestavte rámeček. Zkontrolujte, zda jsou fixační kolíčky v poloze „LOCK“ (uzamčeno). Pokud nejsou, použijte šroubovák a posuňte je do správné polohy. Zatlačte přední kryt, až zaklapne na místo. Přední kryt by měl být nyní pevně upevněn na všech stranách.

SPUŠTĚNÍ

Po prvním připojení napájení k termostatu rozpozná termostat, zda je nebo není připojen senzor podlahy, a podle toho provede inicializaci (volbu mezi režimem *podlaha* a režimem *prostor*). Následující nastavení jsou odpovídajícím způsobem inicializována (podlaha/prostor).

Režim: Podlaha / Prostor

Min. teplota podlahy: 5 °C / NaN

Max. teplota podlahy: 30 °C / NaN

Název termostatu: NÁHODNÉ číslo

Uživatelský program aktivoval teplotu eco: 19°C

Externě aktivovaná teplota eco: 19°C

Vyrovnaní teploty podlahy (kalibrace): -3 °C

Vyrovnaní teploty vzduchu (kalibrace): 0 °C

Min. teplota vzduchu: 5 °C

Max. teplota vzduchu: 28 °C

Min. PWM (pulzně šířková modulace): 0 %

Max. PWM: 100 %

Ochrana ventilů: VYPNUTO

Typ senzoru: 10 kohm

LED intenzita: 70 %

Týdenní program: VYPNUTO

Použití aplikace ecoControl ke kontrole a úpravě nastavení.

TERMOSTAT BLUETOOTH – UŽIVATELSKÁ PŘÍRUČKA

ZÁKLADNÍ POUŽITÍ

Termostat je ovládán otočným ovladačem (C*) a dotykovým tlačítkem zapnutí/vypnutí. Pomocí otočného ovladače nastavte požadovanou teplotu v komfortním režimu. Symboly sněhové vločky a maxima se rovnají „*min. a max. teplotě*“ uvedené v nastavení. Režim eco (útlum) lze aktivovat přivedením napětí po pilotním vodiči (230 V AC). Cílová teplota pro tento režim eco je definována v nastavení „*Útlumová teplota aktivována externě*“ a výchozí hodnota je 19 °C.

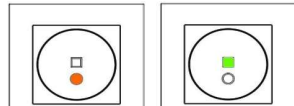

ZAPNUTO+KOMFORT

ZAPNUTO+ECO

Dotykové tlačítko napájení

Pokud obě červené i zelené LED nesvítili, je termostat v pohotovostním režimu. V pohotovostním režimu je vytápění navzdory teplotě nuceně VYPNUTO. Dotykem tlačítka ON/OFF (zapnutí/vypnutí) zapněte termostat.

- červená LED svítí → dosaženo zvolené cílové teploty

- červená LED kolísá → topení je zapnuto

- zelená LED svítí → dosaženo hodnoty nastavené teploty eco

- zelená LED kolísá → topení je zapnuto

Stisknutím tlačítka ON/OFF, pokud je zapnutá některá z LED, se zařízení přepne do pohotovostního režimu.

POKROČILÉ POUŽITÍ

Dotykové tlačítko eco

Tlačítko eco je deaktivováno, pokud je uživatelský program v režimu VYPNUTO. V režimu AUTO přepíná tlačítko eco mezi komfortním režimem a režimem eco. V režimu eco je cílová teplota definována nastavením „*útlumová teplota aktivována programem*“. Tlačítko eco přeruší aktuální blok uživatelského programu. Uživatelský program převezme kontrolu zpět, když začne další blok.

1 Nastavení

Termostat má několik nastavení, která mohou být upravena pomocí aplikace EcoControl.

Režim

Termostat může nastavit teplotu **podlahy**, teplotu **prostoru**, teplotu **prostoru s limity podlahy (prostor+podlaha)** nebo **topný poměr (regulace PWM)** podle volby režimu.

Min. a max. teplota podlahy

Toto nastavení má dva hlavní účely. V základním režimu Podlaha určují hodnoty min. a max. aktivní rozsah stupnice. V režimu prostor+podlaha toto nastavení neovlivňuje stupnice, ale termostat udržuje mezi limity teplotu podlahy. Funkci lze použít k ochraně dřevěných podlah (max. limit) nebo k zajištění teplé podlahy v místnosti s krbem, funkce není k dispozici v režimech Prostor a PWM.

Min. a max. teplota vzduchu

Toto nastavení má dva hlavní účely. V režimu Prostor se specifikuje aktivní rozsah stupnice. Ve všech ostatních režimech může být použit jako ochrana před mrazem / přetopením.

Název termostatu

Název zobrazený v aplikaci ecoControl.

Útlumová teplota aktivována programem:

Během všech zeleně označených hodin v uživatelském programu je teplota upravena na tuto hodnotu. Tlačítko eco také používá toto nastavení jako cílovou teplotu.

Útlumová teplota aktivována externě

Během každého externího signálu z pilotního vodiče je na tuto hodnotu upravena aktuální nastavená teplota.

Vyrovnaní teploty podlahy (kalibrace)

Pokud byl uživatelem zaznamenán rozdíl mezi skutečně dosaženou a nastavenou teplotou podlahy, je možné čidlo kalibrovat. **Upozornění: externí čidlo uvnitř konstrukce podlahy zaznamenává výrazně vyšší teplotu než jsou hodnoty naměřené v místnosti na povrchu podlahy. Výchozí hodnota kalibrace je -3 °C, aby byl rozsah nastavení otočného číselníku v reálné oblasti 18 °C... 24 °C.**

Vyrovnaní teploty vzduchu (kalibrace):

Pokud byl uživatelem zaznamenán rozdíl mezi skutečně dosaženou a nastavenou teplotou prostoru, je možné použít tuto funkci pro kalibraci čidla teploty prostoru.

Min. a max. PWM

Toto nastavení má dva hlavní účely. V režimu PWM určují hodnoty min. a max. aktivní rozsah stupnice. Ve všech ostatních režimech je zaručen maximální pulzní poměr. **Poznámka:** Nastavení lze použít např. k omezení maximálního topného výkonu tak, aby vyhovoval instalační normě EN50599.

Ochrana ventilů

Ochrana ventilů zapíná topení jednou týdně po dobu 5 minut, a to i v letním období. Toto nastavení se obvykle používá u ventilů pro teplovodní podlahové vytápění. Tato funkce zabraňuje zaseknutí ventilu během léta.

Typ senzoru

Lze použít podlahové senzory různých výrobců. Podporované typy jsou 2k, 10k, 12,5k, 15k, 33k NTC.

Intenzita LED

Pro nastavení intenzity jasu kontrolky.

Režim uživatelského programu

AUTO aktivuje uživatelský program, OFF jej deaktivuje.

2 Týdenní program

Uživatel může v aplikaci ecoControl vytvořit týdenní program (7 dní v týdnu, 24 hodin denně). Pomocí týdenního programu uživatel naprogramuje termostat ke snížení teploty během časových úseků, kdy není místnost používána. Zelené tlačítko eco označuje, že termostat je v útlumovém intervalu týdenního programu.

Spuštění týdenního programu vyžaduje v termostatu nastavený správný čas. **V případě neplatného času je týdenní program deaktivován a uživatel je varován blikáním červené a zelené kontrolky.** Čas je aktualizován z aplikace ecoControl pokaždé, když je termostat připojen k mobilnímu telefonu. Zařízení je vybaveno zálohou času při výpadku napájení po dobu min. 2 hodin.

3 Připojení aplikace ecoControl

Uživatel může používat mobilní zařízení s aplikací ecoControl (Android / iOS) ke čtení zaznamenaných teplot, konfiguraci nastavení a definování týdenního uživatelského programu. Aplikace také může generovat e-mailové zprávy. Postupujte podle pokynů v aplikaci ecoControl. Termostat indikuje připojení mobilního zařízení rychle blikající červenou LED.

4 Chybové režimy

Současné blikající červená a zelená kontrolka znamená chybový stav. Nejtypičtější případem je, že během příliš dlouhého přerušení napájení dojde ke ztrátě času. To se automaticky vyřeší navázáním spojení s aplikací ecoControl . K přečtení chybových kódů použijte aplikaci ecoControl . Možné chybové kódy jsou

1 Porucha podlahového čidla

2 Přehřátí

3 Interní porucha

10 Čas v kalendáři není platný

Pro obnovení funkce se můžete pokusit vyresetovat poruchu pomocí dotykového tlačítka napájení nebo využít tvrdý reset pomocí aplikace ecoControl.

Při chybách 1, 2, 3 se topení trvale vypne. Při chybě 10 je deaktivován uživatelský program.

Instrucciones de instalación y uso

BLUETOOTH TERMOSTATO - CONFIGURACIÓN

ESPECIFICACIONES TÉCNICAS

Bluetooth: Versión 4.2
Alimentación: 230V - 50Hz
Carga máxima: 16A (resistiva)
Rango de temperatura: +5°C/+35°C
Hilo piloto: 230V - 50Hz
Clase IP: IP21
Color: Blanco
Sondas: Sonda ambiente incorporada y sonda externa tipo NTC

INSTALACIÓN

La instalación debe realizarla un electricista cualificado de acuerdo con las normas de instalaciones y construcción vigentes. Antes de realizar la instalación, desconecte cualquier fuente de alimentación al termostato.

Primero extraiga la tapa frontal (A.). Gire la rueda principal (C) a su posición central, empuje fuerte hacia abajo y mantenga la presión mientras gira en sentido antihorario. La tapa frontal y el marco (B.) podrán retirarse ahora fácilmente.

Realice las conexiones en los terminales:

HILO PILOTO: Hilo piloto externo (opcional), **HEATER (N):** Cable calefactor, **N:** Alimentación, **FLOOR SENSOR:** Sonda temperatura suelo NTC, **HEATER (L):** Cable calefactor, **L:** Alimentación.

A continuación, posicione el termostato y fíjelo en el cajetín de la pared usando 2-4 tornillos. Coloque el marco. Compruebe que las pestañas estén en la posición "LOCK". Si es necesario, use un

destornillador para empujarlo a su posición correcta. Empuje la tapa frontal hasta que se coloque en su sitio. La tapa frontal debe quedar ahora fijada firmemente en todos los lados.

PUESTA EN MARCHA

Después de conectar el termostato a la alimentación por primera vez, éste detecta si la sonda de suelo está conectada o no, y realiza la configuración en consecuencia (selecciona entre modo suelo o modo ambiente). Los siguientes ajustes se inicializarán en consecuencia (suelo/ambiente).

Modo: Suelo / Ambiente
Temperatura suelo mín.: 5°C / NA
Temperatura suelo máx.: 30°C / NA
Nombre del termostato: Numero aleatorio
Temp. Eco activada programa usuario: 19°C
Temperatura Eco activada por hilo piloto: 19°C
Desviación temp. ambiente (calibración): 0°C
Temperatura ambiente mín.: 5°C
Temperatura ambiente máx.: 28°C
PWM mín.: 0%
PWM máx.: 100%
Protección válvula: OFF
Tipo de sonda: 10kohm
Intensidad Led: 70%
Programa semanal: OFF

Use la App ecoControl para comprobar y odificar los ajustes.

BLUETOOTH TERMOSTATO – MANUAL USUARIO

USO BÁSICO

El termostato se controla mediante la rueda giratoria (C) y el botón táctil ON/OFF. Use la rueda giratoria para ajustar la temperatura de consigna en el modo COMFORT. Los símbolos del copo de nieve y de max corresponden a las temperaturas mín. y máx. especificadas en los ajustes. El modo ECO se puede seleccionar mediante un control externo con hilo piloto (230V CA). La temperatura consigna para el modo eco está definida por el ajuste "Temperatura Eco activada externamente" y el valor por defecto es 19°C.

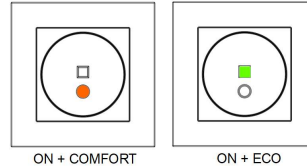

Botón táctil ON/OFF

Si los leds rojo y verde están ambos apagados el termostato está en modo espera. Toque el botón ON/OFF para encender el termostato.

- Led rojo fijo → La temperatura de consigna seleccionada ha sido alcanzada.
- Led rojo parpadeando → La calefacción está activa
- Led verde fijo → Temperatura ajuste Eco ha sido alcanzada
- Led verde parpadeando → La calefacción está activa

Tocando el botón ON/OFF, cuando cualquiera de los leds esté encendido, se vuelve al termostato a modo de espera.

OPCIONES AVANZADAS

Botón táctil Eco

El botón Eco está desactivado si el programa de usuario está en modo OFF. En modo AUTO el botón Eco permite conmutar entre el modo COMFORT y el modo ECO. En modo ECO la temperatura de consigna está definida por el ajuste "Programa usuario Temperatura Eco activada". El botón ECO interrumpe el periodo actual del programa. El programa de usuario Vuelve a tomar el control al inicio del siguiente periodo.

1 Ajustes

El termostato dispone de varios ajustes los cuales pueden ser ajustados mediante la App ecoControl.

Modo

El termostato puede regular la temperatura de suelo, la temperatura ambiente, la temperatura ambiente con limitación de suelo (dual) o un porcentaje de calefacción (control PWM) de acuerdo al modo seleccionado.

Temperatura de suelo mín y máx

Este ajuste tiene dos utilidades. En el modo suelo, los valores mín y máx definen el rango de regulación de la rueda giratoria. En el modo dual, estos valores no tienen efecto sobre la rueda giratoria pero el termostato mantiene la temperatura de suelo entre los límites. Esta función se puede usar para proteger suelos de madera (límite máx) o para garantizar, por ejemplo, un suelo templado en una estancia con chimenea. Atención: No aplica en modo ambiente ni en modo PWM.

Temperatura ambiente mín y máx

Este ajuste tiene dos utilidades. En el modo ambiente, determina el rango de regulación de la rueda giratoria. En el resto de modos, se puede usar como temperatura de protección contra helada/sobrecalentamiento.

Nombre del termostato

Nombre mostrado en la App ecoControl

Programa usuario Temperatura Eco activado

La temperatura se ajusta a este valor durante todas las horas verdes marcadas en el programa de usuario. El botón Eco también usa este valor como valor de consigna.

Temperatura Eco activada externamente

Durante cada señal piloto externa, el tiempo activo de temperatura se modifica a este valor.

Desviación temperatura suelo (calibración)

Si la temperatura medida por el usuario tiene una desviación con los valores de la rueda, este ajuste sirve para calibrarla. **Atención: La sonda de suelo instalada dentro de la construcción del suelo está a una temperatura más elevada que la temperatura real medida en la estancia.**

Por este motivo, el valor por defecto es de -3°C para tener un rango de regulación de la rueda giratoria en un área realista de temperaturas de 18°C...24°C.

Desviación temperatura ambiente (calibración)

Si la temperatura medida por el usuario tiene una desviación con los valores de la rueda, este ajuste sirve para calibrarla.

PWM mín y máx

Este ajuste tiene dos utilidades. En el modo PWM, los valores mín y máx definen el rango de regulación de la rueda giratoria. En el resto de modos, éste garantiza el porcentaje de pulso máximo. Atención: Este ajuste puede usarse, por ejemplo, para limitar la potencia máxima de calefacción para cumplir con la norma EN 50599.

Protección de válvula

El modo de protección de válvula enciende la calefacción una vez por semana 5 minutos durante todo el año. Este parámetro se usa típicamente para las válvulas de sistemas de suelo radiante por agua. Esta función permite que la válvula no se quede atascada durante el verano.

Tipo de sonda

Pueden usarse sondas de suelo de diferentes fabricantes. Los tipos compatibles son 2k, 10k, 12.5k, 15k, 33k NTCs.

Intensidad Led

Intensidad del brillo de los botones ON/OFF y ECO.

Modo programa de usuario

AUTO active el programa usuario, OFF lo desactiva.

2 Programa semanal

El usuario puede crear un programa semanal 7d/24h en la App ecoControl. Con el programa semanal, el usuario programa el termostato para bajar la consigna de temperatura durante los periodos de no ocupación de la estancia. El botón ECO en verde indica que el termostato está en un periodo Eco del programa semanal.

La ejecución del programa semanal requiere que el termostato tenga la hora real. **En el caso contrario, el programa semanal se desactiva y el usuario es avisado por el parpadeo de los leds verdes y rojos.** La hora real se actualiza a través de la App ecoControl cada vez que el termostato se conecta a un dispositivo móvil. La hora real se conserva durante cortes de alimentación inferiores a dos horas.

3 Conexión App ecoControl

El usuario puede utilizar un dispositivo móvil con la App ecoControl (Android / iOS) para comprobar las temperaturas, realizar ajustes y definir un programa semanal. La App puede también generar informes por correo electrónico. ¡Siga la guía en la App ecoControl!. El termostato indica la conexión a un dispositivo móvil con un parpadeo rápido del led rojo.

4 Tipos de errores

El parpadeo simultáneo de ambos leds significa un estado de error general. El caso más típico es una pérdida de la hora real por un corte de alimentación prolongado. Esto se resuelve automáticamente al volver a conectar

con la App ecoControl. Use la App ecoControl para identificar el código de error.

- 1 Fallo de la sonda de suelo
- 2 Sobrecalentamiento
- 3 Fallo interno
- 10 La hora del calendario no es válida

Usted puede intentar resetear los fallos usando el botón ON/OFF o usando la App ecoControl para resetear el equipo.

Con los errores 1, 2, 3 la calefacción queda totalmente parada. Con el error 10, el programa de usuario queda desactivado.

PL

Instrukcja instalacji i eksploatacji

BLUETOOTH TERMOSTAT – USTAWIENIA

SPECYFIKACJA TECHNICZNA

Bluetooth: Wersja 4.2
Zasilanie: 230V - 50Hz
Max. obciążenie: 16A (rezystancyjne)
Zakres temperatury: +5°C/+35°C
Zewnętrzny sygnał obniżki: 230V - 50Hz
Stopień ochrony IP: IP21
Kolor podstawowy: Biały
Czujniki: Wbudowany wewnętrzny i zewnętrzny podłogowy typu NTC

INSTALACJA

Instalacja musi być wykonana przez elektryka zgodnie z przepisami obowiązującymi dla instalacji elektrycznych w budynkach. Przed rozpoczęciem instalacji obsadzić puszkę podtynkową, doprowadzić wymagane przewody i wyłączyć napięcie zasilania termostatu.

Zdjąć przednią pokrywę termostatu (A): pokręćko wyboru temperatury (C) ustawić w środkowym położeniu, nacisnąć mocno i utrzymując nacisk przekręcić w kierunku przeciwnym do ruchu wskazówek zegara. Przednia pokrywa i ramka (B) mogą być teraz łatwo zdemontowane.

Podłączyć przewody do zacisków termostatu:
SETBACK: Zewnętrzny sygnał obniżki (opcjonalny),
ODBIORNIK (N↓): Żyła N odbiornika
ZASILANIE (N↑): Żyła N zasilania
FLOOR SENSOR: Podłogowy czujnik NTC
ODBIORNIK (L↓): Żyła L odbiornika
ZASILANIE (L↑): Żyła L zasilania

Następnie ustawić termostat i zamocować go do puski używając od 2 do 4 wkrętów. Zamontować

ramkę. Sprawdzić czy zaczepy mocujące zamknęły się. Jeżeli nie to należy użyć śrubokrętu aby ustawić je we właściwej pozycji. Należy docisnąć pokrywę przednią, aż do jej zatrzasknięcia. Powinna być ona teraz pewnie zamocowana z każdej strony.

URUCHOMIENIE

Przy pierwszym włączeniu zasilania termostatu sprawdza on czy do jego zacisków podłączony jest lub nie czujnik podłogowy i na podstawie tego dokonuje odpowiedniej aktywacji ustawień (wybór między trybem podłogowym i otoczenia). Dodatkowo następujące nastawy są inicjowane w zależności od ustawionego trybu:

Tryb : Podłoga / Otoczenie
Min. temperatura podłogi : 5°C / Brak
Max. temperatura podłogi: 30°C / Brak
Nazwa termostatu: Losowy numer
Temp. ECO aktywowana programem : 19°C
Temp. ECO aktywowana zewnętrznie: 19°C
Kalibracja czujnika podłogowego : -3°C
Kalibracja czujnika otoczenia: 0°C
Min. temperatura otoczenia: 5°C
Max. temperatura otoczenia: 28°C
PWM min : 0%
PWM max : 100%
Ochrona zaworu: OFF
Typ czujnika: 10kohm
Intensywność diody LED: 70%
Program tygodniowy: OFF

Zmiana ustawień odbywa się za pośrednictwem aplikacji ecoControl.

BLUETOOTH TERMOSTAT – INSTRUKCJA OBSŁUGI

PODSTAWOWE FUNKCJE

Termostat kontrolowany jest za pośrednictwem pokrętki wyboru wartości temperatury (°C) i przycisku dotykowego on/off. Pokrętko umożliwia ustawienie docelowej wartości temperatury w trybie Comfort. Symbol piktogramu śniegu i max odpowiadają „Min. i max. wartości temperatury” wprowadzonej

w ustawieniach. Tryb Eco może być aktywowany zewnętrznym sygnałem obniżki (230V AC). Docelowa wartość temperatury dla tego trybu jest określona w ustawieniu „Temp. ECO aktywowana zewnętrznie”, a jej wartość domyślna to 19°C.

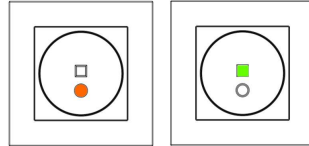

Dotykowy przycisk zasilania ON/OFF

Termostat znajduje się w trybie Czuwania jeżeli obie diody LED zielona i czerwona są wyłączone (OFF).

W trybie Czuwania ogrzewanie jest wyłączone bez względu na temperaturę. Aby włączyć termostat (ON) należy dotknąć okrągłego przycisku ON/OFF.

- czerwona LED świeci → wybrana pokrętkiem wartość temperatury została osiągnięta
- czerwona LED pulsuje → ogrzewanie jest włączone
- zielona LED świeci → wartość temperatury Eco została osiągnięta
- zielona LED pulsuje → ogrzewanie w trybie Eco jest włączone

Dotknięcie przycisku ON/OFF gdy jedna z diod LED świeci przełącza termostat w tryb Czuwania.

USTAWIENIA ZAAWANSOWANE

Dotykowy przycisk Eco

Przycisk Eco jest nieaktywny jeżeli Program użytkownika jest w trybie OFF (wyłączony). W trybie AUTO przycisk Eco umożliwia przełączanie pomiędzy trybami Comfort i Eco.

W trybie Eco docelowa wartość temperatury jest określana w ustawieniu „Temp. ECO aktywowana programem”. Dotknięcie przycisku Eco przerywa aktualne zdarzenie programu użytkownika. Program odzyskuje kontrolę przy rozpoczęciu następnego zdarzenia.

1 Nastawy

Termostat posiada kilka ustawień które mogą być dostosowane za pomocą aplikacji ecoControl

Tryb

Termostat może regulować temperaturę podłogi, temperaturę otoczenia, temperaturę otoczenia z ogranicznikiem podłogowym (Podł. +Otocz.) lub proporcję ogrzewania (sterowanie PWM) zgodnie z wybranym trybem.

Min. i max. temperatura podłogi

Ta nastawa ma dwa główne cele. W trybie Podłoga wprowadzone wartości min. i max. określają zakres regulacji pokrętki wyboru wartości temperatury. W trybie Dual wartości te nie mają wpływu na pokrętko, ale termostat utrzymuje temperaturę podłogi pomiędzy zadanymi wartościami granicznymi. Tą cechą można wykorzystać do ochrony podłogi drewnianej (organizm max temperatury) lub do zagwarantowania ciepłej podłogi w pomieszczeniu z kominkiem itp.

Uwaga:

Nieaktywne w Trybie PWM i Otoczenie.

Min. i max. temperatura otoczenia

Ta nastawa ma dwa główne cele. W trybie Otoczenie wprowadzone wartości min. i max. określają zakres regulacji pokrętki wyboru wartości temperatury. W pozostałych trybach może być wykorzystana jako ochrona przed mrozem lub zbyt wysoką temperaturą.

Nazwa termostatu

Nazwa widoczna w aplikacji ecoControl.

Temp. ECO aktywowana programem

W trakcie wszystkich godzin oznaczonych kolorem zielonym w programie użytkownika utrzymywana temperatura dostosowywana jest do tej wartości. Również przycisk Eco używa tej wartości jako temperatury docelowej.

Temp. ECO aktywowana zewnętrznie

Każdy zewnętrzny sygnał sterujący powoduje zmianę temperatury na tą wartość.

Kalibracja czujnika podłogowego

Jeżeli wartość temperatury mierzona przyrządem Użytkownika odbiega od wartości ustawionej pokrętkiem to ta nastawa umożliwia wykonanie kalibracji.

Uwaga: Czujnik podłogowy umieszczony w warstwie podłogi ma dużo wyższą wartość temperatury niż rzeczywista temperatura otoczenia. Dlatego wartość fabryczna nastawy to -3°C, aby zapewnić dopasowanie zakresu temperatury ustawianej pokrętkiem w rzeczywistym zakresie 18°C...24°C.

Kalibracja czujnika otoczenia

Jeżeli wartość temperatury mierzona przyrządem Użytkownika odbiega od wartości ustawionej pokrętkiem to ta nastawa umożliwia wykonanie kalibracji.

PWM min. i max.

Nastawa ta ma dwa główne cele. W trybie PWM wartości min. i max. określają aktywny zakres ustawień pokrętki. W pozostałych trybach zapewnia ona maksymalne wypełnienie impulsu.

Uwaga: Ustawienie może być wykorzystane np. do ograniczenia maksymalnej mocy grzejnej w celu zapewnienia zgodności z normą EN50599.

Ochrona zaworu

Ochrona zaworu włącza ogrzewanie raz w tygodniu na okres 5 minut nawet w okresie letnim. Nastawa wykorzystywana z reguły przy sterowaniu zaworami wodnego ogrzewania podłogowego. Pozwala uniknąć zablokowania zaworu poza sezonem grzewczym.

Typ czujnika

Możliwość stosowania czujników innych producentów. Możliwy wybór czujników NTC 2k, 10k, 12,5k, 15k, 33k.

Intensywność diody LED

Intensywność świecenia przycisków ON/OFF i Eco.

Tryb program Użytkownika

AUTO włącza program Użytkownika, OFF wyłącza.

2 Program tygodniowy

Za pomocą aplikacji ecoControl użytkownik może stworzyć własny program 7dni/24h. Poprzez program tygodniowy Użytkownik decyduje aby termostat obniżył temperaturę w czasie, gdy pomieszczenie nie jest użytkowane. Zielone podświetlenie przycisku Eco wskazuje, że termostat realizuje program tygodniowy w oknie temperatury Eco.

Realizacja programu tygodniowego wymaga ustawienia w termostacie prawidłowego czasu rzeczywistego. W przypadku błędnego czasu program tygodniowy jest wyłączany, a Użytkownik jest ostrzegany o tym poprzez błyskające diody czerwoną i zieloną. Czas rzeczywisty jest aktualizowany za każdym razem, gdy termostat jest połączony z aplikacją na telefonie. Czas podtrzymania nastawy czasu rzeczywistego przy zaniku napięcia zasilającego wynosi 2h.

3 Połączenie z aplikacją ecoControl

Użytkownik może wykorzystać aplikację ecoControl (Android / iOS) do odczytu rejestrów temperatury, zmiany ustawień i stworzenia własnego programu tygodniowego. Aplikacja pozwala również wysłać na e-mail raporty. Postępować zgodnie ze wskazówkami zawartymi w aplikacji. Termostat sygnalizuje połączenie z aplikacją poprzez szybkie błyskanie czerwonej diody LED.

4 Rodzaje błędów

Równoczesne błyskanie czerwonej i zielonej diody LED sygnalizuje stan błędu. Najczęstszą przyczyną błędu jest niewłaściwa wartość czasu rzeczywistego, co powodowane jest zbyt długą przerwą w zasilaniu. Problem ten jest automatycznie rozwiązywany po połączeniu z aplikacją ecoControl. Stosując aplikację ecoControl można odczytać kod błędu. Możliwe są następujące kody

1	Błąd czujnika podłogowego
2	Przegrzanie
3	Błąd wewnętrzny
10	Czas kalendarzowy nie jest prawidłowy

Można spróbować skasować błąd używając przycisku zasilania do wywołania „miękkiego” resetu lub generując „twardy” reset z poziomu aplikacji ecoControl.

W przypadku wystąpienia błędów 1, 2, 3 ogrzewanie zostanie trwale wyłączone. Błąd 10 powoduje wyłączenie programu Użytkownika.

SK

Návod k inštalácii a obsluhu

TERMOSTAT BLUETOOTH – NASTAVENIA

TECHNICKÉ ŠPECIFIKÁCIE

Bluetooth: Verzia 4.2
Zdroj napájania: 230 V – 50 Hz
Maximálne zaťaženie: 16 A (odporový)
Teplotný rozsah: +5 °C / +35 °C
Napätie pilotného vodiča: 230 V - 50 Hz
Trieda IP: IP21
Štandardná farba: Biela
Senzory: Vnútrotný snímač priestorovej teploty a podlahová sonda NTC

INŠTALÁCIA

Inštaláciu musí vykonať kvalifikovaný elektrikár v súlade s elektroinštalacími a stavebnými predpismi. Pred inštaláciou odpojte všetky napájania termostatu.

Najskôr uvoľnite predný kryt (A.): Otočte otočným ovládačom (C*) do stredovej polohy (21°C), zatlačte dolu a pri stlačení otočte proti smere hodinových ručičiek. Predný kryt a rámeček (B.) je teraz možné vybrať.

Pripojte vodiče k svorkovnici termostatu:

FUNKCIA útlmu: Pilotný vodič automatického útlmu (ak sa používa),

VYKUROVANIE (N): Pripojenie nulového vodiča z vykurovacieho telesa,

N: Pripojenie nulového vodiča z privodu,

SENZOR PODLAHY: Podlahový senzor teploty NTC, **VYKUROVANIE (L)**: Pripojenie fázového vodiča vykurovacieho telesa

L: Pripojenie fázového vodiča privodu.

Potom termostat umiestnite do podmietskovej krabice KU68 pomocou 2-4 skrutiek. Založte rám „B”. Skontrolujte, či sú fixačné západky v polohe „LOCK” (uzamknuté). Pokiaľ nie sú použité skrutkovač a posuňte ich do správnej polohy. Zatlačte predný kryt „A”, až kým postupne zaklapne na svoje miesto. Predný kryt by mal dobre držať vo všetkých štyroch rohoch.

SPUSTENIE

Po prvom pripojení k elektrickej sieti termostat rozpozná, či je alebo nie je pripojený senzor podlahy, a podľa toho zvolí režim (voľbu medzi režimom *podlaha* a režimom *priestar*).

Režim: Podlaha / Priestor
Min. teplota podlahy: 5 °C / NaN
Max. teplota podlahy: 30 °C / NaN

Názov termostatu: číslo / názov bez diakritiky
Užívateľský program aktívno teploty eco: 19°C
Externe aktívovaná teplota eco: 19 °C
Kalibrácia podlahovej sondy: -3 °C
Kalibrácia teploty priestoru: 0 °C

Min. teplota vzduchu: 5 °C
Max. teplota vzduchu: 28 °C
Min. PWM (pulzná šírková modulácia): 0 %
Max. PWM: 100 %

Ochrana ventilu: VYPNUTÉ

Typ senzoru: 10 kohm

LED intenzita: 70 %

Užívateľský program: VYPNUTÝ

Použite aplikáciu ecoControl ku kontrole a úprave nastavení (viď bod č. 3).

TERMOSTAT BLUETOOTH – UŽIVATEĽSKÁ PRÍRUČKA

ZÁKLADNÉ POUŽITIE

Termostat je ovládaný otočným ovládačom (C°) a dotykovým tlačítkom zapnutý/vypnutý. Pomocou otočného ovládača nastavte požadovanú teplotu v komfortnom režime. Symbol snehovej vločky a maxima sa rovnajú „min. a max. teplota“ uvedenej v nastaveniach. Režim eco (útlm) je možné aktivovať privedením napätia po pilotnom vodiči (230 V AC). Cieľová teplota pre tento režim eco je definovaná v nastaveniach „Útlmová teplota aktivovaná externe“ a továrensky nastavená hodnota je 19 °C.

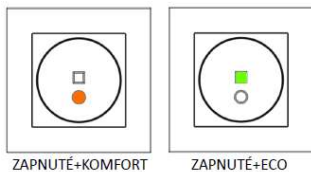

Dotykové tlačítko napájania

Pokiaľ obidve červené aj zelené LED nesvietia, je termostat v pohotovostnom režime. V pohotovostnom režime je vykurovanie VYPNUTÉ. Dotykom tlačítka ON/OFF (zapnutie/vypnutie) zapnete termostat.

- červená LED svieti → je dosiahnutá zvolená požadovaná teplota
- červená LED bliká → vykurovanie je zapnuté
- zelená LED svieti → je dosiahnutá hodnota nastavenej teploty eco
- zelená LED bliká → vykurovanie je zapnuté

Stlačením tlačítka ON/OFF, pokiaľ je zapnutá niektorá z LED, sa zariadenie prepne do pohotovostného režimu.

POKROČILÉ POUŽITIE

Dotykové tlačítko eco

Tlačítko eco je deaktivované, pokiaľ je užívateľský program v režime VYPNUTÝ. V režime AUTO prepína tlačítko eco medzi komfortným režimom a režimom eco. V režime eco je cieľová teplota definovaná nastavením „útlmová teplota aktivovaná programom“. Tlačítko eco preruší aktuálny blok užívateľského programu. Užívateľský program prevezme kontrolu späť až keď začne ďalší blok.

1 Nastavenia

Termostat má niekoľko nastavení, ktoré môžu byť upravené pomocou aplikácie EcoControl.

Režim

Termostat môže nastaviť teplotu podlahy, teplotu priestoru, teplotu priestoru s obmedzením podlahy (priestor+podlaha) alebo reguláciu PWM podľa zvoleného režimu.

Min. a max. teplota podlahy

Toto nastavenie má dva hlavné účely. V základnom režime Podlaha určujeme hodnoty min. a max. (pracovný rozsah od-do). V režime priestor + podlaha toto nastavenie neovplyvňuje režim priestor, ale termostat udržiava teplotu podlahy nastavenú min. a max. Funkciu je možné použiť k ochrane drevených podláh nastavením max. limitu alebo k zaisteniu teplej podlahy v miestnosti s krbom, funkcia nie je k dispozícii v režimoch Priestor a PWM.

Min. a max. teplota vzduchu

Toto nastavenie má dva hlavné účely. V režime Priestor využíva aktívny rozsah stupnice. Vo všetkých ostatných režimoch môže byť použitý ako ochrana pred mrazom / prekúrením.

Názov termostatu

Názov je zobrazený v aplikácii ecoControl.

Útlmová teplota aktivovaná programom:

Počas všetkých zeleno označených hodín v užívateľskom programe je teplota upravená na túto hodnotu. Tlačítko eco taktiež používa toto nastavenie ako cieľovú teplotu.

Útlmová teplota aktivovaná externe

Počas každého externého signálu z pilotného vodiča je na túto hodnotu upravená aktuálna nastavená teplota.

Kalibrácia teploty podlahy

Pokiaľ bol užívateľom zaznamenaný rozdiel medzi skutočne dosiahnutou a nastavenou teplotou podlahy, je možné sondu kalibrovať. **Upozornenie: podlahová sonda vo vnútri konštrukcie podlahy zaznamenáva výrazne vyššiu teplotu ako sú hodnoty namerané v miestnosti na povrchu podlahy. Výrobné nastavenie kalibrácie je -3 °C, aby bol rozsah nastavenia otočného číselníka v reálnej oblasti 18 °C... 24 °C.**

Kalibrácia teploty vzduchu

Pokiaľ bol užívateľom zaznamenaný rozdiel medzi skutočne dosiahnutou a nastavenou teplotou priestoru, je možné použiť funkciu pre kalibráciu sondy teploty priestoru.

Min. a max. PWM

Toto nastavenie má dva hlavné účely. V režime PWM určujú hodnoty min. a max. aktívneho rozsahu stupnice. Vo všetkých ostatných režimoch je zaručený maximálny pulzný pomer. **Poznámka:** Toto nastavenie sa dá použiť napr. k obmedzeniu maximálneho vykurovacieho výkonu tak, aby vyhovoval norme EN50599.

Ochrana ventilov

Ochrana ventilov zapína vykurovanie jeden krát do týždňa po dobu 5 minút, a to aj v letnom období. Toto nastavenie sa zvyčajne používa pri ventiloch pre teplovodné podlahové vykurovanie. Táto funkcia zabraňuje zalepeniu ventilov počas leta.

Typ senzoru

Je možné použiť podlahové sondy rôznych výrobcov. Podporované typy sú: 2k, 10k, 12,5k, 15k, 33k NTC.

Intenzita LED

Pre nastavenie intenzity jasu kontroliek na termostate.

Režim užívateľského programu

AUTO aktivuje užívateľský program, OFF ho deaktivuje.

2 Užívateľský program

Užívateľ môže v aplikácii ecoControl vytvoriť užívateľský program (7 dní v týždni, 24 hodín denne). Pomocou tohto programu naprogramuje termostat k zníženiu teploty počas časových úsekov, keď miestnosť nie je používaná. V zelených hodinách termostat používa zníženú eco teplotu. Vo všetkých ostatných hodinách používa termostat teplotu nastavenú manuálne na termostate. Pre aktiváciu zmeny musíte stlačiť blikajúce zelené tlačítko na termostate do 10 sekúnd.

Spustenie užívateľského programu vyžaduje v termostate správne nastavený čas. **V prípade neplatného času je užívateľský program deaktivovaný a užívateľ je upozornený blikaním červenej a zelenej kontrolky.** Čas sa automaticky aktualizuje pomocou aplikácie ecoControl vždy, keď je termostat pripojený k mobilnému telefónu. Zariadenie je vybavené zálohou času pri výpadku napájania po dobu min. 2 hodín.

3 Pripojenie aplikácie ecoControl

Užívateľ môže používať mobilné zariadenie s aplikáciou ecoControl (Android / iOS) k zobrazovaniu zaznamenaných teplôt, konfigurácii nastavení a nastaveniu užívateľského programu. Aplikácia môže generovať e-mailové správy. Postupujte podľa pokynov v aplikácii ecoControl!.

Termostat indikuje pripojenie mobilného zariadenia rýchlo blikajúcou červenou LED.

Pre akúkoľvek zmenu v nastaveniach v aplikácii ecoControl je potrebné stlačiť blikajúce zelené tlačítko na termostate.

4 Chybové režimy

Súčasne blikajúca červená a zelená kontrolka znamená chybový stav. Najčastejším prípadom je, že počas príliš dlhého prerušenia napájania dôjde k strate času. Táto chyba sa automaticky vyrieši naviazaním spojenia s aplikáciou ecoControl. K prečítaniu chybových kódov použite aplikáciu ecoControl. Možné chybové kódy sú:

- 1 Porucha podlahovej sondy
- 2 Prehriatie
- 3 Interná porucha
- 10 Čas v kalendári nie je platný

Pre obnovenie funkcie sa môžete pokúsiť vyresetovať poruchu pomocou dotykového tlačítka napájania alebo využiť tvrdý reset pomocou aplikácie ecoControl.

Pri chybách 1, 2, 3 sa vykurovanie trvale vypne. Pri chybe 10 je deaktivovaný užívateľský program.



Fenix Trading s.r.o.
Slezská 2, 790 01 Jeseník
tel.: +420 584 495 304
fax: +420 584 495 303
e-mail: fenix@fenixgroup.cz
<http://www.fenixgroup.cz>